



# HEIDENHAIN



## ND 7000 Demo

Manuel utilisateur  
Tournage

Visualisation de cotes

Français (fr)  
07/2021

## Sommaire

<b>1</b>	<b>Principes de base.....</b>	<b>7</b>
<b>2</b>	<b>Installation du logiciel.....</b>	<b>11</b>
<b>3</b>	<b>Utilisation générale.....</b>	<b>17</b>
<b>4</b>	<b>Configuration du logiciel.....</b>	<b>45</b>
<b>5</b>	<b>Démarrage rapide.....</b>	<b>51</b>
<b>6</b>	<b>ScreenshotClient.....</b>	<b>65</b>
<b>7</b>	<b>Index.....</b>	<b>71</b>
<b>8</b>	<b>Liste des figures.....</b>	<b>73</b>

<b>1</b>	<b>Principes de base.....</b>	<b>7</b>
1.1	Informations générales.....	8
1.2	Informations sur le produit.....	8
1.2.1	Logiciel démo pour une démonstration des fonctions de l'appareil.....	8
1.2.2	Fonctions disponibles du logiciel de démonstration.....	8
1.3	Utilisation conforme à la destination.....	8
1.4	Utilisation non conforme à la destination.....	8
1.5	Comment lire la documentation ?.....	8
1.6	Éléments typographiques.....	9
<b>2</b>	<b>Installation du logiciel.....</b>	<b>11</b>
2.1	Informations générales.....	12
2.2	Télécharger le fichier d'installation.....	12
2.3	Conditions requises du système.....	12
2.4	Installer ND 7000 Demo sous Microsoft Windows.....	13
2.5	Désinstaller le ND 7000 Demo.....	15

<b>3</b>	<b>Utilisation générale.....</b>	<b>17</b>
<b>3.1</b>	<b>Vue d'ensemble.....</b>	<b>18</b>
<b>3.2</b>	<b>Commande avec l'écran tactile et des périphériques d'entrée.....</b>	<b>18</b>
3.2.1	Ecran tactile et périphériques d'entrée.....	18
3.2.2	Gestes et actions avec la souris.....	18
<b>3.3</b>	<b>Éléments de commande et fonctions d'ordre général.....</b>	<b>20</b>
<b>3.4</b>	<b>Lancer et quitter le ND 7000 Demo.....</b>	<b>22</b>
3.4.1	Démarrer le ND 7000 Demo.....	22
3.4.2	Quitter le ND 7000 Demo.....	23
<b>3.5</b>	<b>Connexion et déconnexion de l'utilisateur.....</b>	<b>23</b>
3.5.1	Connecter un utilisateur.....	23
3.5.2	Déconnexion de l'utilisateur.....	23
<b>3.6</b>	<b>Paramétrage de la langue.....</b>	<b>24</b>
<b>3.7</b>	<b>Interface utilisateur.....</b>	<b>24</b>
3.7.1	Interface utilisateur au démarrage.....	24
3.7.2	Menu principal de l'interface utilisateur.....	24
3.7.3	Menu Mode manuel.....	27
3.7.4	Menu Mode MDI.....	28
3.7.5	Menu Exécution de programme (option logicielle).....	30
3.7.6	Menu Programmation (option logicielle).....	31
3.7.7	Menu Gestion des fichiers.....	33
3.7.8	Menu Connexion utilisateur.....	34
3.7.9	Menu Réglages.....	35
3.7.10	Menu Éteindre.....	36
<b>3.8</b>	<b>Affichage de position.....</b>	<b>36</b>
3.8.1	Éléments de commande de l'affichage de positions.....	36
3.8.2	Fonctions de l'affichage de positions.....	37
<b>3.9</b>	<b>Barre d'état.....</b>	<b>40</b>
3.9.1	Éléments de commande de la barre d'état.....	41
3.9.2	Fonctions auxiliaires en mode Manuel.....	42
<b>3.10</b>	<b>Barre OEM.....</b>	<b>42</b>
3.10.1	Éléments de commande du Menu OEM.....	43

<b>4</b>	<b>Configuration du logiciel.....</b>	<b>45</b>
4.1	Informations générales.....	46
4.2	Paramétrage de la langue.....	46
4.3	Activer des options logicielles.....	47
4.4	Sélectionner une version de l'appareil (optionnel).....	47
4.5	Sélection de l'Application.....	48
4.6	Copier le fichier de configuration.....	48
4.7	Importation de données de configuration.....	49
<b>5</b>	<b>Démarrage rapide.....</b>	<b>51</b>
5.1	Informations générales.....	52
5.2	Connexion pour le démarrage rapide.....	52
5.3	Conditions requises.....	53
5.4	Dégauchissage du tour.....	56
5.4.1	Etalonner un outil de référence.....	57
5.4.2	Etalonnage d'outils.....	58
5.4.3	Déterminer le point d'origine.....	59
5.5	Réaliser l'ébauche du contour extérieur.....	60
5.6	Usiner une gorge en tournage.....	61
5.7	Réaliser la finition du contour extérieur.....	62

<b>6</b>	<b>ScreenshotClient.....</b>	<b>65</b>
6.1	Informations générales.....	66
6.2	Informations sur ScreenshotClient.....	66
6.3	Lancer ScreenshotClient.....	67
6.4	Connecter ScreenshotClient au logiciel Démo.....	67
6.5	Connecter ScreenshotClient avec l'appareil.....	68
6.6	Configurer ScreenshotClient pour des captures d'écran.....	68
6.6.1	Configurer l'emplacement de sauvegarde et le nom de fichier des capture d'écran.....	68
6.6.2	Configurer la langue d'interface utilisateur pour les captures d'écran.....	69
6.7	Créer des captures d'écran.....	70
6.8	Quitter ScreenshotClient.....	70
<b>7</b>	<b>Index.....</b>	<b>71</b>
<b>8</b>	<b>Liste des figures.....</b>	<b>73</b>

# 1

**Principes de base**

## 1.1 Informations générales

Ce chapitre contient des informations relatives au produit livré et à la documentation associée.

## 1.2 Informations sur le produit

### 1.2.1 Logiciel démo pour une démonstration des fonctions de l'appareil

ND 7000 Demo est un logiciel que vous pouvez installer sur un PC indépendamment de l'appareil. ND 7000 Demo vous permet de vous familiariser avec les fonctions de l'appareil, de les tester ou de les présenter.

### 1.2.2 Fonctions disponibles du logiciel de démonstration

Comme l'environnement hardware n'inclut pas tout le hardware nécessaire, les fonctions du logiciel Démo n'incluent pas toutes les fonctions de l'appareil. Les descriptions qui en sont faites vous aideront toutefois à vous familiariser avec les principales fonctions de l'interface utilisateur.

## 1.3 Utilisation conforme à la destination

Les appareils de la série ND 7000 sont des visualisations de cotes numériques qui s'utilisent sur des machines-outils conventionnelles. Utilisés en combinaison avec des systèmes de mesure linéaires et angulaires, les appareils de cette série fournissent la position de l'outil sur plusieurs axes et proposent d'autres fonctions de commande de la machine-outil.

Le ND 7000 Demo est un logiciel qui permet de faire la démonstration des fonctions de base des appareils de la série ND 7000. Le ND 7000 Demo doit être exclusivement utilisé à des fins de présentation, de formation et d'entraînement.

## 1.4 Utilisation non conforme à la destination

Le ND 7000 Demo est uniquement prévu pour être utilisé conformément à sa destination. Toute utilisation à d'autres fins n'est pas permise, notamment :

- à des fins productives sur des systèmes de production
- en tant que composant d'un système de production

## 1.5 Comment lire la documentation ?

### Modifications souhaitées ou découverte d'une "coquille"?

Nous nous efforçons en permanence d'améliorer notre documentation. N'hésitez pas à nous faire part de vos suggestions en nous écrivant à l'adresse e-mail suivante :

**[userdoc@heidenhain.de](mailto:userdoc@heidenhain.de)**



## 1.6 Éléments typographiques

Les éléments typographiques suivants sont utilisés dans ce manuel :

Représentation	Signification
▶ ... > ...	caractérise/remplace une action et le résultat d'une action Exemple : ▶ Appuyer sur <b>OK</b> > La boîte de dialogue contenant le message se ferme.
■ ... ■ ...	caractérise/remplace une énumération Exemple : ■ interface TTL ■ interface EnDat ■ ...
<b>Gras</b>	permet d'identifier des menus, des affichages et des boutons Exemple : ▶ Appuyer sur <b>Eteindre</b> > Le système d'exploitation se ferme. ▶ Mettre l'appareil hors tension en utilisant l'interrupteur d'alimentation



# 2

**Installation du  
logiciel**

## 2.1 Informations générales

Ce chapitre contient toutes les informations nécessaires pour télécharger le ND 7000 Demo et l'installer sur votre ordinateur conformément à sa destination.

## 2.2 Télécharger le fichier d'installation

Pour pouvoir installer le logiciel démo sur un ordinateur, il vous faut télécharger un fichier d'installation depuis le portail HEIDENHAIN.



Pour télécharger le fichier d'installation depuis le portail HEIDENHAIN, vous devez disposer de droits d'accès au répertoire **Software** du portail, qui se trouve dans le répertoire du produit correspondant.

Si vous ne disposez pas de droits d'accès au répertoire **Software** du portail, vous pouvez en faire la demande auprès de votre interlocuteur HEIDENHAIN.

- ▶ La version actuelle du logiciel ND 7000 Demo peut être téléchargée ici : **[www.heidenhain.fr](http://www.heidenhain.fr)**
- ▶ Naviguer jusqu'au dossier de téléchargement de votre navigateur
- ▶ Décompresser le fichier **.zip** téléchargé dans un répertoire de stockage temporaire
- > Les fichiers suivants sont dézippés dans le dossier de sauvegarde temporaire :
  - Fichier d'installation **.exe**
  - Fichier **DemoBackup.mcc**

## 2.3 Conditions requises du système

Pour pouvoir installer le logiciel ND 7000 Demo sur un ordinateur, il faut que le système d'exploitation réponde aux exigences suivantes :

- Microsoft Windows 7 et plus
- Résolution d'écran recommandée : au moins 1280 × 800

## 2.4 Installer ND 7000 Demo sous Microsoft Windows

- ▶ Naviguer jusqu'au répertoire de stockage temporaire dans lequel vous avez décompressé le le fichier **.zip** téléchargé  
**Informations complémentaires** : "Télécharger le fichier d'installation", Page 12
- ▶ Exécuter le fichier d'installation **.exe**
- ▶ L'assistant d'installation s'ouvre :

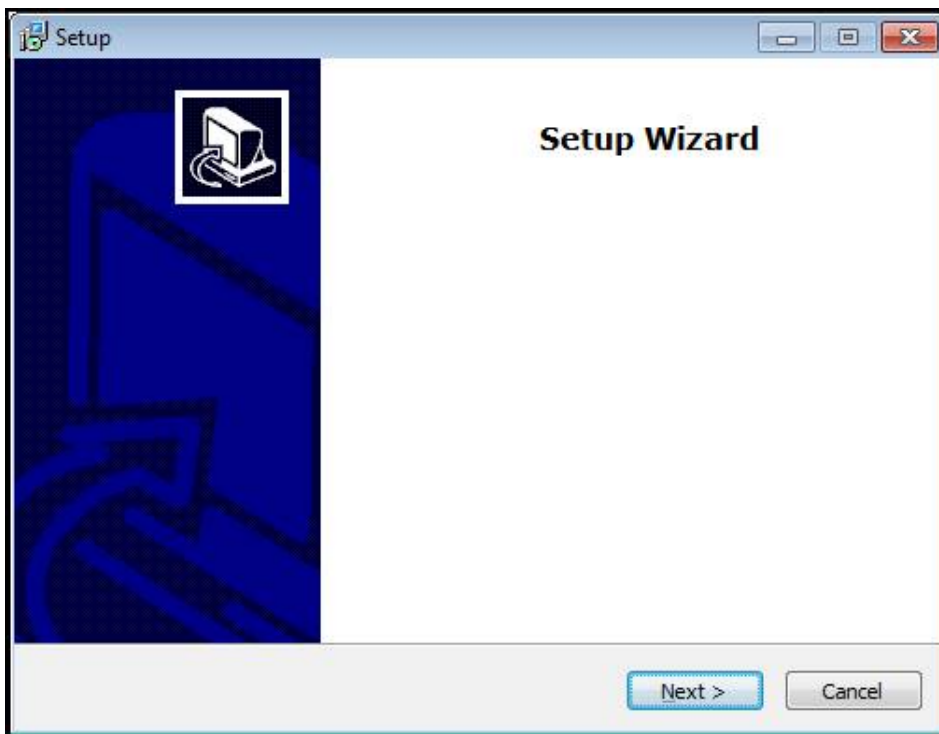

Illustration 1 : **Assistant d'installation**

- ▶ Cliquer sur **Next**
- ▶ Accepter les conditions de licence pendant l'étape d'installation **License Agreement**
- ▶ Cliquer sur **Next**

**i** Lors de l'étape d'installation **Select Destination Location**, l'assistant propose un emplacement de sauvegarde. Il est recommandé de s'en tenir à l'emplacement de sauvegarde qui est proposé.

- ▶ A l'étape **Select Destination Location** de l'installation, sélectionner l'emplacement de sauvegarde du logiciel ND 7000 Demo
- ▶ Cliquer sur **Next**

**i** A l'étape **Select Components** de l'installation, le programme ScreenshotClient est lui aussi installé par défaut. ScreenshotClient vous permet de générer des captures de l'écran actif de l'appareil.

Si vous souhaitez installer ScreenshotClient

- ▶ Ne pas modifier les configurations par défaut pendant l'étape d'installation **Select Components**

**Informations complémentaires** : "ScreenshotClient", Page 65

- ▶ Lors de l'étape d'installation **Select Components** :
  - Sélectionner un type d'installation
  - Activer/Désactiver l'option **Screenshot Utility**

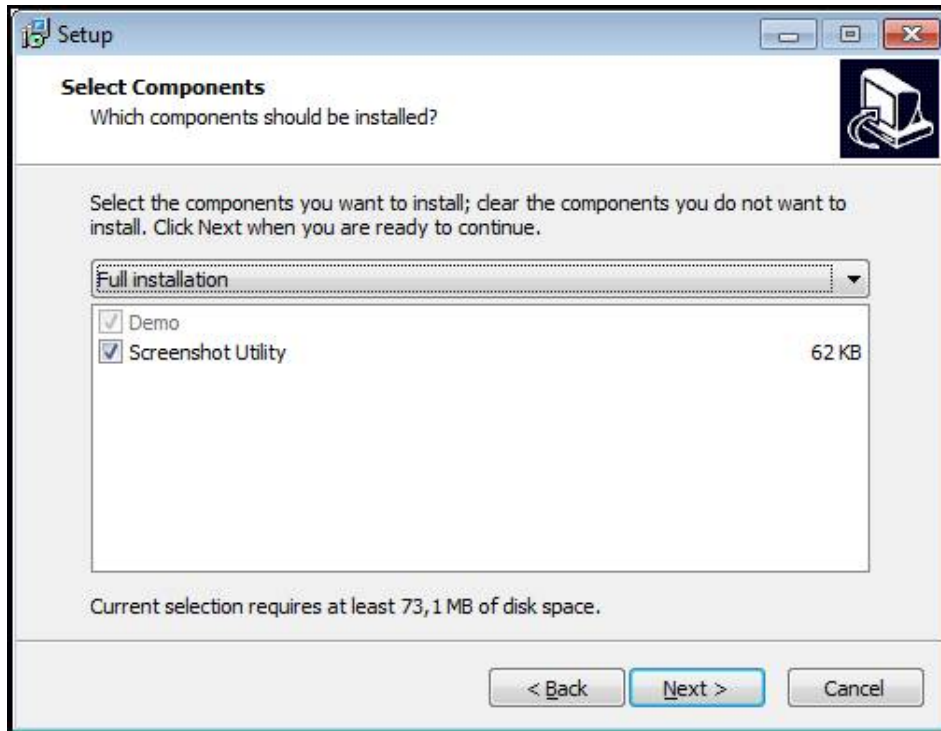

Illustration 2 : Assistant d'installation avec les options **Logiciel Démo** et activées **Screenshot Utility**

- ▶ Cliquer sur **Next**
- ▶ Lors de l'étape d'installation **Select Start Menu Folder**, sélectionner l'emplacement de sauvegarde où doit être mémorisé le dossier Menu de démarrage
- ▶ Cliquer sur **Next**
- ▶ Lors de l'étape d'installation **Select Additional Tasks**, sélectionner/désélectionner l'option **Desktop icon**
- ▶ Cliquer sur **Next**
- ▶ Cliquer sur **Install**
- > L'installation est lancée, la barre de progression affiche l'état de l'installation.
- ▶ Une fois l'installation terminée, quitter l'assistant d'installation avec **Finish**
- > Vous avez réussi à installer le programme sur l'ordinateur.

## 2.5 Désinstaller le ND 7000 Demo

- ▶ Dans Microsoft Windows, ouvrir successivement :
  - Démarrer
  - Tous les programmes
  - HEIDENHAIN
  - ND 7000 Demo
- ▶ Cliquer sur **Uninstall**
- > L'assistant de désinstallation s'ouvre.
- ▶ Cliquer sur **Yes** pour confirmer la désinstallation
- > La désinstallation est lancée, la barre de progression affiche l'état de la désinstallation.
- ▶ Une fois la désinstallation terminée, quitter l'assistant de désinstallation avec **OK**.
- > Vous avez réussi à désinstaller le programme sur l'ordinateur.





# 3

**Utilisation  
générale**

## 3.1 Vue d'ensemble

Ce chapitre contient une description de l'interface utilisateur et des éléments de commande, ainsi que des fonctions de base ND 7000 Demo.

## 3.2 Commande avec l'écran tactile et des périphériques d'entrée

### 3.2.1 Ecran tactile et périphériques d'entrée

Les éléments de commande de l'interface utilisateur de ND 7000 Demo se manipulent par l'intermédiaire d'un écran tactile ou d'une souris raccordée par .

Pour saisir des données, vous pouvez utiliser soit le clavier de l'écran tactile, soit le clavier qui est raccordé par .

### 3.2.2 Gestes et actions avec la souris

Pour activer, commuter ou déplacer des éléments de commande de l'interface utilisateur, vous pouvez vous servir de l'écran tactile de ND 7000 Demo ou bien de la souris. L'écran tactile et la souris s'utilisent avec des gestes



Les gestes permettant d'utiliser l'écran tactile peuvent différer des gestes permettant de se servir de la souris.

Lorsque les gestes sont différents selon que la commande se fait via l'écran tactile ou la souris, ce manuel décrit les deux possibilités de commande sous forme de procédures alternatives.

Les procédures d'utilisation alternatives, avec l'écran tactile ou avec la souris, sont identifiées par les symboles suivants :



Utilisation avec l'écran tactile



Utilisation avec la souris

La vue d'ensemble ci-après décrit les différents gestes qui permettent d'utiliser l'écran tactile et la souris :

---

#### Appuyer

---



revient à toucher brièvement l'écran tactile



revient à appuyer une fois sur la touche gauche de la souris

**Le fait d'appuyer permet notamment de :**

- sélectionner des menus, des éléments ou des paramètres
- saisir des caractères avec le clavier de l'écran
- fermer les fenêtres de dialogue

---

**Maintenir appuyé**

---



revient à maintenir un contact tactile prolongé sur l'écran



revient à appuyer sur la touche gauche de la souris et à la maintenir appuyée ensuite

**Le fait de maintenir appuyé permet notamment de :**

- modifier rapidement des valeurs dans les champs de saisie avec les boutons Plus et Moins

---

**Déplacer**

---



revient à effectuer un mouvement du doigt sur l'écran à partir d'un point univoque



revient à appuyer une fois sur la touche gauche de la souris et à la maintenir appuyée tout en la déplaçant, sachant que le point de départ est univoque

**Le fait de déplacer permet notamment :**

- de faire défiler des listes et des textes

### 3.3 Éléments de commande et fonctions d'ordre général

Les éléments de commande suivants vous permettent de configurer et d'utiliser l'appareil moyennant l'écran tactile ou la souris.

#### Clavier de l'écran

Le clavier de l'écran vous permet d'entrer du texte dans les champs de saisie de l'interface utilisateur. Le clavier affiché à l'écran est un clavier numérique ou alphabétique, selon le champ de saisie.

- ▶ Appuyer sur un champ de saisie pour entrer des valeurs
- > Le champ de saisie sera mis en évidence.
- > Le clavier de l'écran s'affiche.
- ▶ Entrer du texte ou des valeurs numériques
- > Si les données entrées dans le champ de saisie sont correctes, une coche verte s'affiche.
- > Si les données entrées sont incomplètes ou incorrectes, un point d'exclamation rouge s'affiche. Dans ce cas, la saisie ne peut pas être validée.
- ▶ Pour mémoriser les valeurs, confirmer la saisie avec **RET**
- > Les valeurs s'affichent.
- > Le clavier de l'écran est masqué.

#### Champs de saisie avec les boutons Plus et Moins

Les boutons Plus + et Moins -, de part et d'autre des valeurs numériques, permettent d'ajuster les valeurs numériques.



- ▶ Appuyer sur + ou - jusqu'à ce que la valeur de votre choix s'affiche.
- ▶ Maintenir + ou - appuyé pour faire varier plus rapidement les valeurs.
- > La valeur sélectionnée s'affiche.

#### Commutateur

Le commutateur vous permet de passer d'une fonction à l'autre.



- ▶ Appuyer sur la fonction de votre choix
- > Une fonction activée s'affiche en vert.
- > Une fonction inactive s'affiche en gris clair.

#### Interrupteur coulissant

Le commutateur coulissant vous permet d'activer ou de désactiver une fonction.



- ▶ Régler le commutateur coulissant sur la position de votre choix
- ou
- ▶ Appuyer sur le commutateur coulissant
- > La fonction est activée ou désactivée.

### Liste déroulante

Les boutons des listes déroulantes sont marqués d'un triangle qui pointe vers le bas.

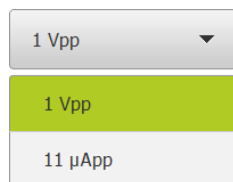

- ▶ Appuyer sur le bouton
- > La liste déroulante s'ouvre.
- > La valeur active s'affiche en vert.
- ▶ Appuyer sur la valeur de votre choix
- > La valeur choisie est validée.

### Annuler

Cette touche permet d'annuler la dernière étape.

Il est impossible d'annuler les opérations qui sont déjà terminées.

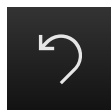

- ▶ Appuyer sur **Annuler**
- > La dernière opération sera annulée.

### Ajouter

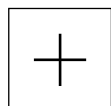

- ▶ Pour ajouter un autre élément, appuyer sur **Ajouter**
- > Un nouvel élément est ajouté.

### Fermer

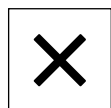

- ▶ Pour fermer une boîte de dialogue, appuyer sur **Fermer**

### Valider

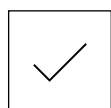

- ▶ Pour terminer une opération, appuyer sur **Valider**

### Retour

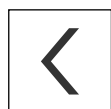

- ▶ Pour revenir au niveau supérieur dans la structure de menu, appuyer sur **Retour**

## 3.4 Lancer et quitter le ND 7000 Demo

### 3.4.1 Démarrer le ND 7000 Demo

**i** Avant de pouvoir utiliser le ND 7000 Demo, vous devez configurer le logiciel en procédant étape par étape.

**ND**

- ▶ Sur le bureau Microsoft Windows, appuyer sur **ND 7000 Demo**

ou

- ▶ Dans Microsoft Windows, ouvrir successivement :
  - **Démarrer**
  - **Tous les programmes**
  - **HEIDENHAIN**
  - **ND 7000 Demo**

**i**

Deux fichiers exécutables avec différents modes d'affichage sont disponibles :

- **ND 7000 Demo** : démarre dans une fenêtre Windows Microsoft
- **ND 7000 Demo (Fullscreen)** : démarre en mode Plein écran

**ND**

- ▶ Appuyer sur **ND 7000 Demo** ou **ND 7000 Demo (Fullscreen)**
- ▶ ND 7000 Demo lance une fenêtre d'édition en arrière plan. Cette fenêtre d'édition n'est pas utile dans le cadre de l'utilisation et se referme à la mise hors tension du ND 7000 Demo.
- ▶ Le ND 7000 Demo lance l'interface utilisateur avec le menu **Connexion de l'utilisateur**

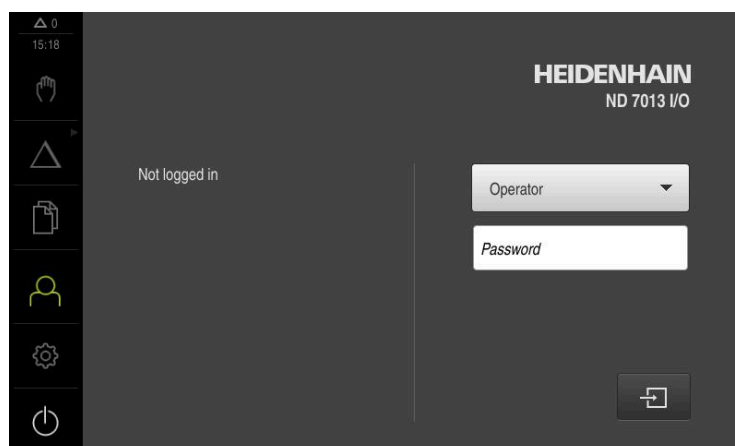

Illustration 3 : Menu **Connexion de l'utilisateur**

### 3.4.2 Quitter le ND 7000 Demo



- ▶ Dans le menu principal, appuyer sur **Eteindre**



- ▶ Appuyer sur **Eteindre**
- > ND 7000 Demo Arrêt en cours



Pour arrêter le ND 7000 Demo, vous pouvez aussi utiliser le menu **Arrêter** de la fenêtre Microsoft Windows.

En passant par le menu **Arrêter** de la fenêtre Microsoft Windows, vous perdrez l'ensemble des paramétrages.

## 3.5 Connexion et déconnexion de l'utilisateur

Le menu **Connexion de l'utilisateur** vous permet de vous connecter/déconnecter comme utilisateur de l'appareil.

Un seul utilisateur peut être connecté à la fois sur l'appareil. Le nom de l'utilisateur connecté est affiché. Pour pouvoir connecter un autre utilisateur, il faut que l'utilisateur actuellement connecté se déconnecte.



L'appareil dispose de plusieurs niveaux d'autorisation qui permettent à l'utilisateur d'accéder à une gestion et à une utilisation complète ou plus ou moins limitée.

### 3.5.1 Connecter un utilisateur



- ▶ Appuyer sur **Connexion utilisateur** dans le menu principal
- ▶ Sélectionner dans la liste déroulante l'utilisateur **OEM** que vous souhaitez connecter
- ▶ Appuyer dans le champ de saisie **Mot de passe**
- ▶ Entrer le mot de passe de l'utilisateur "**oem**" **OEM**
- ▶ Confirmer la saisie avec **RET**



- ▶ Appuyer sur **Connexion**
- > L'utilisateur est connecté et le s'affiche.

### 3.5.2 Déconnexion de l'utilisateur



- ▶ Appuyer sur **Connexion utilisateur** dans le menu principal



- ▶ Appuyer sur **Déconnexion**
- > L'utilisateur est déconnecté.
- > Toutes les fonctions du menu principal sont inactives, à l'exception de la fonction **Éteindre**.
- > L'appareil ne peut être réutilisé que si un utilisateur se connecte.

## 3.6 Paramétrage de la langue

A l'état de livraison, la langue de l'interface utilisateur est l'anglais. Vous pouvez changer l'interface utilisateur dans la langue de votre choix.



- ▶ Dans le menu principal, appuyer sur **Réglages**



- ▶ Appuyer sur **Utilisateur**
- ▶ L'utilisateur connecté est identifiable par une coche.
- ▶ Sélectionner l'utilisateur de votre choix
- ▶ La langue sélectionnée pour l'utilisateur s'affiche dans la liste déroulante **Langue** avec le drapeau correspondant.
- ▶ Dans la liste déroulante **Langue**, sélectionner le drapeau correspondant à la langue de votre choix
- ▶ L'interface utilisateur s'affiche alors dans la langue sélectionnée.

## 3.7 Interface utilisateur

### 3.7.1 Interface utilisateur au démarrage

#### Interface utilisateur au démarrage

Si un utilisateur de type **Operator** est activé avec la connexion automatique activée, l'appareil affiche le **Mode manuel** au démarrage.

Si la connexion automatique n'est pas activée, l'appareil ouvre le menu **Connexion utilisateur**.

**Informations complémentaires** : "Menu Connexion utilisateur", Page 34

### 3.7.2 Menu principal de l'interface utilisateur



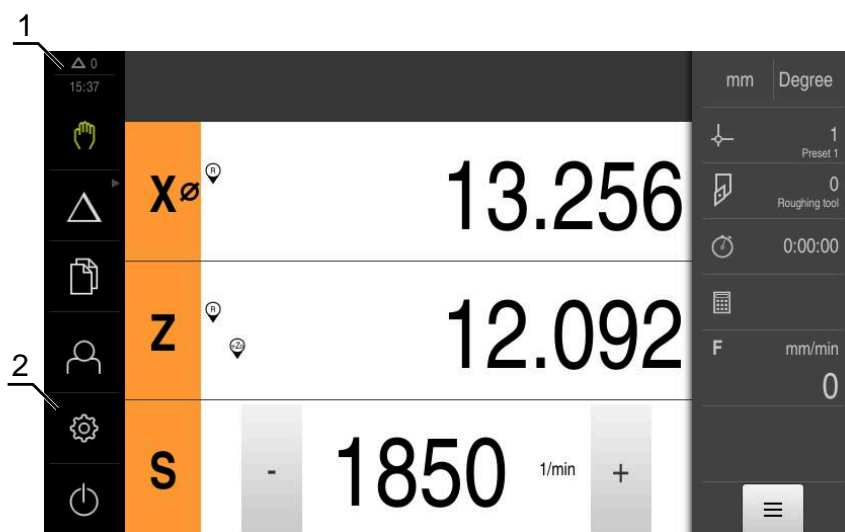







#### Interface utilisateur (en mode Manuel)



- 1 La zone d'affichage des messages affiche l'heure et le nombre de messages en instance.
- 2 Menu principal et éléments de commande



## Éléments de commande du menu principal

Élément de commande	Fonction
	<p><b>Message</b></p> <p>Affichage d'une vue d'ensemble de tous les messages et du nombre de messages encore en instance</p>
	<p><b>Mode manuel</b></p> <p>Positionnement manuel des axes de la machine</p> <p><b>Informations complémentaires :</b> "Menu Mode manuel", Page 27</p>
	<p><b>Mode MDI</b></p> <p>Saisie directe des déplacements d'axes souhaités (Manual Data Input) ; calcul et affichage de la course restante</p> <p><b>Informations complémentaires :</b> "Menu Mode MDI", Page 28</p>
	<p><b>Exécution de programme</b> (option logicielle)</p> <p>Exécution d'un programme qui a été créé au préalable avec l'assistance utilisateur</p> <p><b>Informations complémentaires :</b> "Menu Exécution de programme (option logicielle)", Page 30</p>
	<p><b>Programmation</b> (option logicielle)</p> <p>Création et gestion de programmes individuels</p> <p><b>Informations complémentaires :</b> "Menu Programmation (option logicielle)", Page 31</p>
	<p><b>Gestion des fichiers</b></p> <p>Gestion des fichiers disponibles sur l'appareil</p> <p><b>Informations complémentaires :</b> "Menu Gestion des fichiers", Page 33</p>
	<p><b>Connexion utilisateur</b></p> <p>Connexion et déconnexion de l'utilisateur</p> <p><b>Informations complémentaires :</b> "Menu Connexion utilisateur", Page 34</p>
	<div style="border: 1px solid black; padding: 5px; margin-bottom: 10px;"> <p> Si l'utilisateur connecté détient des droits étendus (utilisateur de type Setup ou OEM) alors l'icône représentant un engrenage s'affiche.</p> </div> <p><b>Réglages</b></p> <p>Paramétrages de l'appareil, tels que la configuration des utilisateurs, la configuration des capteurs ou la mise à jour du firmware</p> <p><b>Informations complémentaires :</b> "Menu Réglages", Page 35</p>
	<p><b>Arrêt</b></p> <p>Mise à l'arrêt du système d'exploitation ou activation du mode d'économie d'énergie</p> <p><b>Informations complémentaires :</b> "Menu Éteindre", Page 36</p>

### Sélectionner des éléments de commande groupés

Si l'**Software-Option ND 7000 PGM** est activée, les éléments de commande suivants seront regroupés dans le menu principal :

- **en mode MDI**
- **Exécution de programme**
- **Programmation**



Les éléments de commande groupés sont identifiables par le symbole "Flèche".



- ▶ Pour sélectionner un élément de commande du groupe, appuyer sur l'élément de commande avec le symbole "Flèche", par exemple sur **Mode MDI**

> L'élément de commande apparaît activé.



- ▶ Appuyer de nouveau sur l'élément de commande
- > Le groupe s'ouvre.
- ▶ Sélectionner l'élément de commande de votre choix
- > L'élément de commande sélectionné apparaît activé.

### 3.7.3 Menu Mode manuel

#### Appel



- ▶ Dans le menu principal, appuyer sur **Mode manuel**
- L'interface utilisateur correspondant au mode Manuel s'affiche.

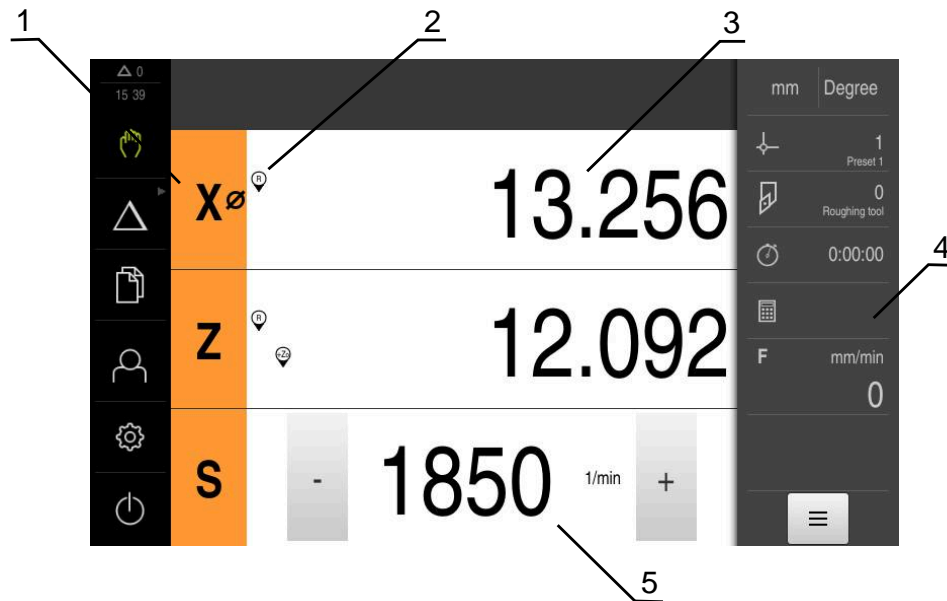

Illustration 4 : Menu **Mode manuel**

- 1 Touche d'axe
- 2 Référence
- 3 Affichage de position
- 4 Barre d'état
- 5 Vitesse de rotation de la broche (machine-outil)

Le menu **Mode manuel** affiche les valeurs de position mesurées sur les axes de la machine dans la zone d'usinage.

Des fonctions supplémentaires sont disponibles dans la barre d'état.

### 3.7.4 Menu Mode MDI

#### Appel



- Dans le menu principal, appuyer sur **Mode MDI**



L'élément de commande peut faire partie d'un groupe (selon la configuration).

**Informations complémentaires :** "Sélectionner des éléments de commande groupés", Page 26

- > L'interface utilisateur correspondant au mode MDI s'affiche.

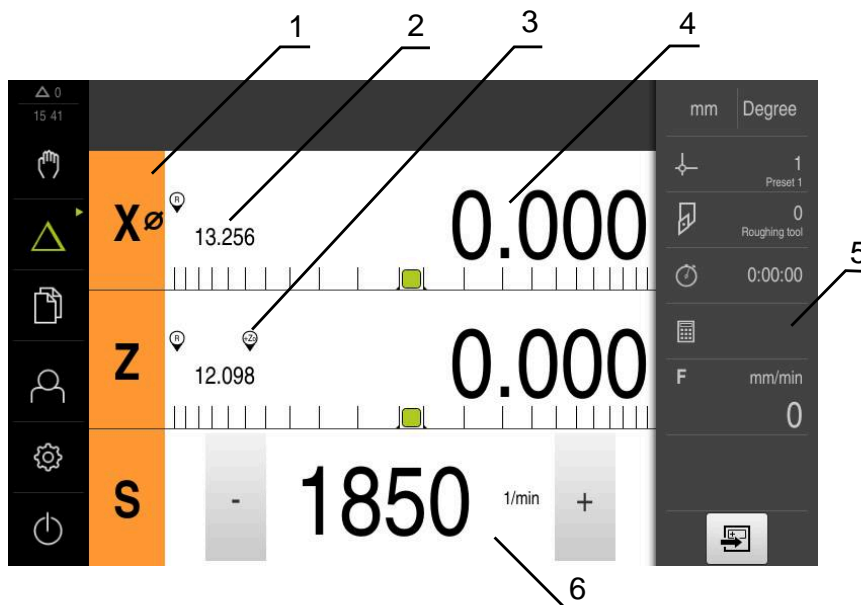

Illustration 5 : Menu **Mode MDI**

- 1 Touche d'axe
- 2 Position effective
- 3 Axes couplés
- 4 Chemin restant
- 5 Barre d'état
- 6 Vitesse de rotation de la broche (machine-outil)

### Dialogue Exécution pas à pas



- ▶ Dans le menu principal, appuyer sur **Mode MDI**



L'élément de commande peut faire partie d'un groupe (selon la configuration).

**Informations complémentaires :** "Sélectionner des éléments de commande groupés", Page 26



- ▶ Dans la barre d'état, appuyer sur **Créer**
- ▶ L'interface utilisateur correspondant au mode MDI s'affiche.

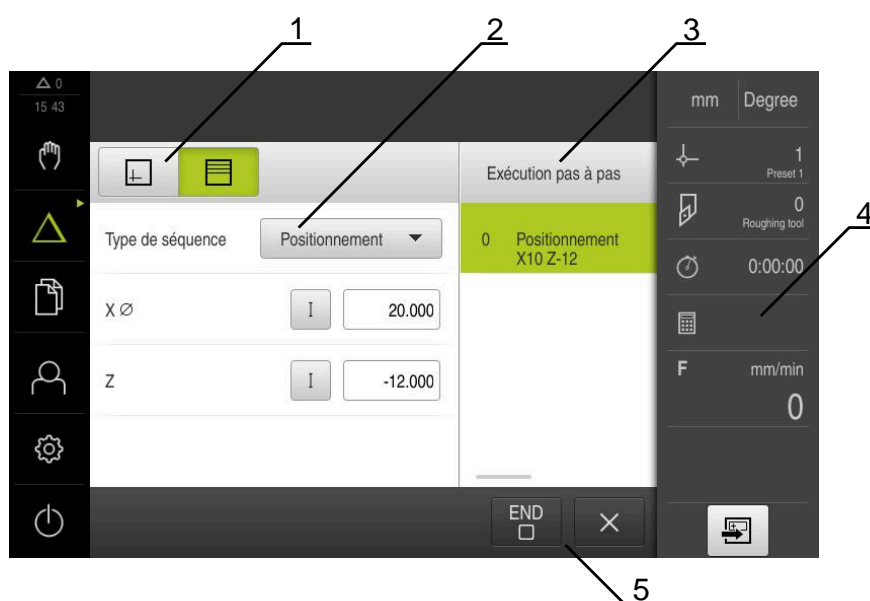

Illustration 6 : Dialogue **Exécution pas à pas**

- 1 Barre d'affichage
- 2 Paramètre de séquence
- 3 Séquence MDI
- 4 Barre d'état
- 5 Outils de séquence

Le menu **Mode MDI** permet de saisir directement les déplacements des axes (Manual Data Input). La distance par rapport au point final est prescrite, la course restante est calculée et affichée.

Des valeurs de mesure et des fonctions supplémentaires vous sont proposées dans la barre d'état.

### 3.7.5 Menu Exécution de programme (option logicielle)

#### Appel



- ▶ Dans le menu principal, appuyer sur **Exécution de programme**



L'élément de commande fait partie d'un groupe.

**Informations complémentaires :** "Sélectionner des éléments de commande groupés", Page 26

- > L'interface utilisateur correspondant à l'exécution de programme s'affiche.



Illustration 7 : Menu **Exécution de programme**

- 1 Barre d'affichage
- 2 Barre d'état
- 3 Gestion de programme
- 4 Vitesse de rotation de la broche (machine-outil)
- 5 Gestionnaire de programmes

Le menu **Exécution de programme** permet d'exécuter un programme qui a été préalablement créé en mode Programmation. Au cours de l'exécution, un assistant vous guide à travers les différentes étapes de programme.

Dans le menu **Exécution de programme**, vous avez la possibilité d'afficher une fenêtre de simulation dans laquelle apparaît la séquence sélectionnée.

Des valeurs de mesure et des fonctions supplémentaires vous sont proposées dans la barre d'état.

### 3.7.6 Menu Programmation (option logicielle)

#### Appel



- ▶ Dans le menu principal, appuyer sur **Programmation**



L'élément de commande fait partie d'un groupe.

**Informations complémentaires :** "Sélectionner des éléments de commande groupés", Page 26

- > L'interface utilisateur correspondant à la programmation s'affiche.



La barre d'état et la barre OEM optionnelle ne sont pas disponibles dans le menu **Programmation**.

Vous pouvez visualiser une séquence de votre choix dans la fenêtre de simulation disponible en option.

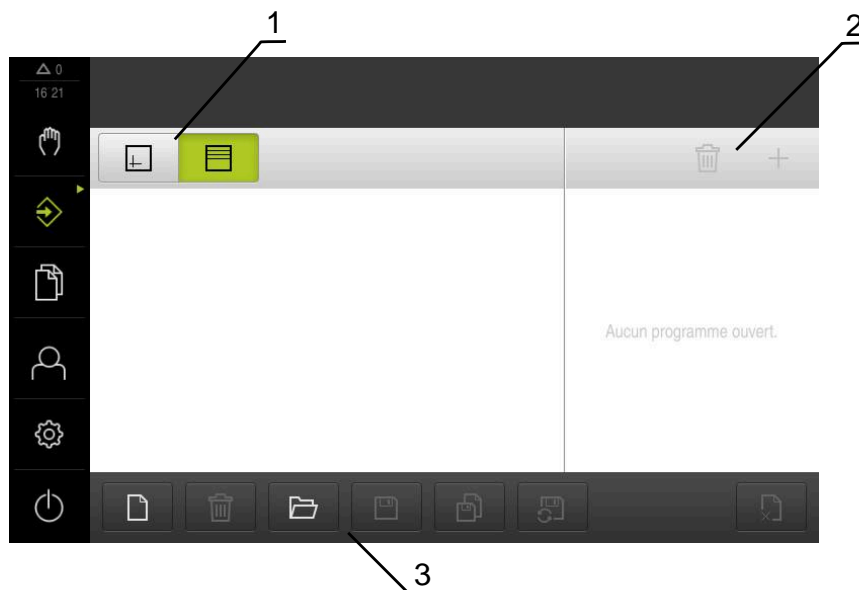

Illustration 8 : Menu **Programmation**

- 1 Barre d'affichage
- 2 Barre d'outils
- 3 Gestionnaire de programmes

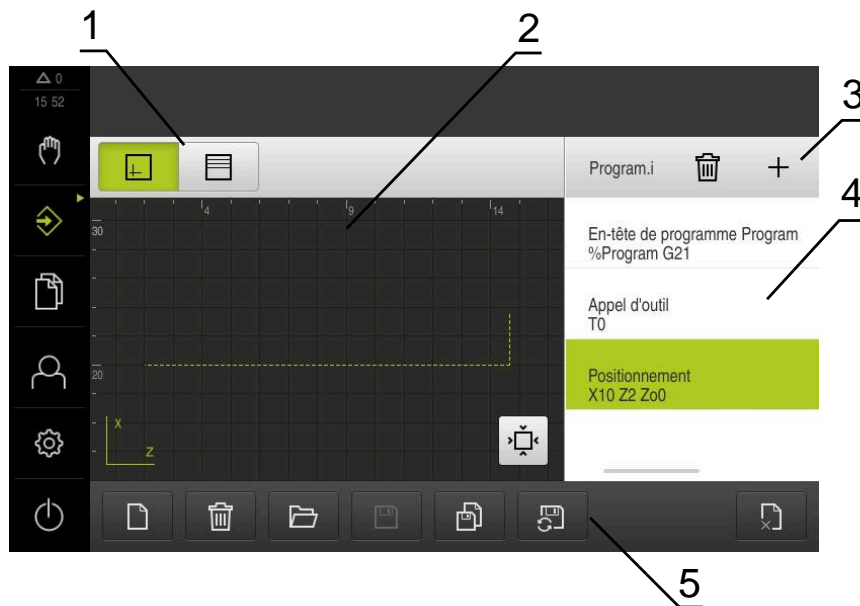

Illustration 9 : Menu **Programmation** avec fenêtre de simulation ouverte

- 1 Barre d'affichage
- 2 Fenêtre de simulation (option)
- 3 Barre d'outils
- 4 Séquences du programme
- 5 Gestionnaire de programmes

Le menu **Programmation** permet de créer et de gérer des programmes. Vous définissez les différentes étapes d'usinage ou les différents modèles d'usinage sous forme de séquences. Une suite de plusieurs séquences forme alors un programme.



### 3.7.7 Menu Gestion des fichiers

#### Appel



- ▶ Dans le menu principal, appuyer sur **Gestion des fichiers**
- > L'interface de la gestion des fichiers s'affiche.

#### Bref descriptif

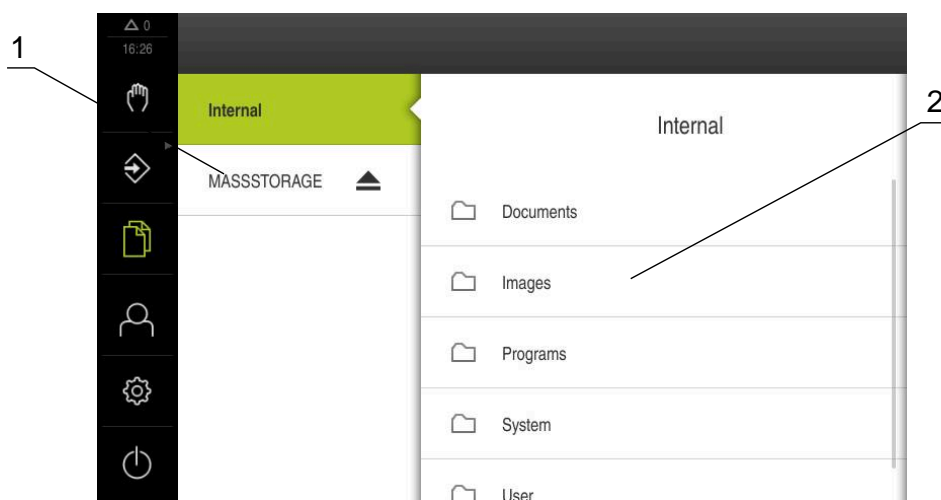

Illustration 10 : Menu **Gestion des fichiers**

- 1 Liste des emplacements de sauvegarde disponibles
- 2 Liste des répertoires dans l'emplacement de sauvegarde sélectionné

Le menu **Gestion des fichiers** affiche une vue d'ensemble des fichiers stockés dans la mémoire de l'appareil .

### 3.7.8 Menu Connexion utilisateur

#### Appel



- ▶ Appuyer sur **Connexion utilisateur** dans le menu principal
- > L'interface utilisateur qui permet de connecter/déconnecter des utilisateurs s'affiche.

#### Bref descriptif

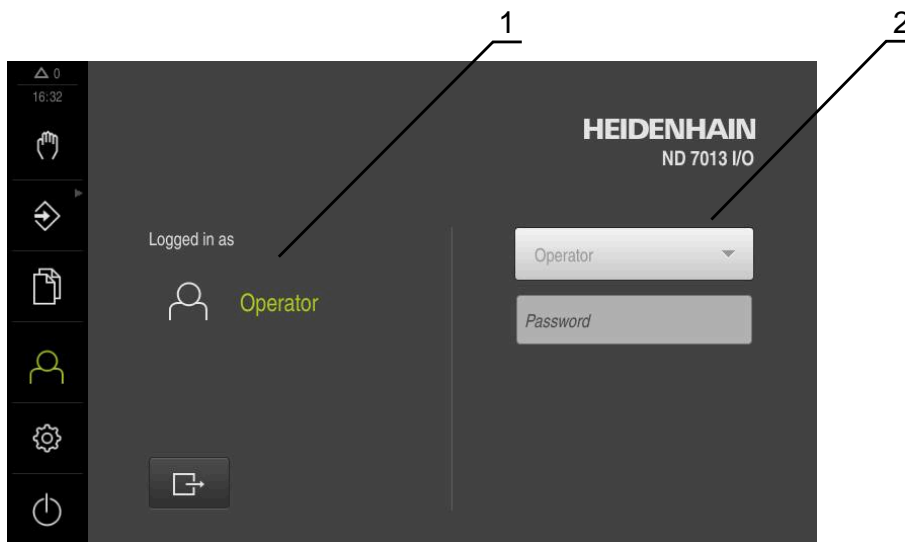

Illustration 11 : Menu **Connexion de l'utilisateur**

- 1 Affichage de l'utilisateur actuellement connecté
- 2 Connexion de l'utilisateur

Le menu **Connexion de l'utilisateur** affiche l'utilisateur connecté dans la colonne de gauche. La connexion d'un nouvel utilisateur est indiquée dans la colonne de droite.

Pour connecter un autre utilisateur, il faut que l'utilisateur connecté soit déconnecté.

**Informations complémentaires :** "Connexion et déconnexion de l'utilisateur",  
Page 23

### 3.7.9 Menu Réglages

#### Appel



- ▶ Dans le menu principal, appuyer sur **Réglages**
- L'interface utilisateur correspondant aux réglages de l'appareil s'affiche.

#### Bref descriptif

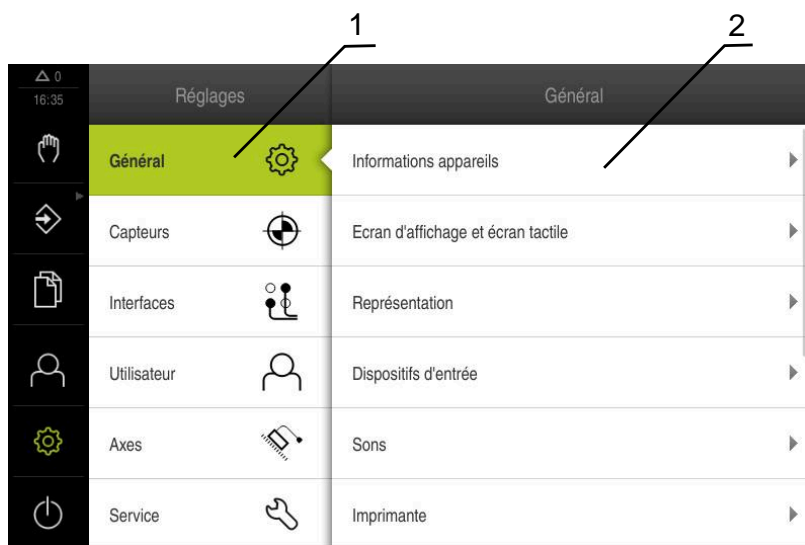

Illustration 12 : Menu **Réglages**

- 1 Liste des options de configuration
- 2 Liste des paramètres de configuration

Le menu **Réglages** affiche toutes les options de configuration de l'appareil. L'appareil adapte ses paramètres de réglages aux exigences requises par son lieu d'utilisation.

**i** L'appareil dispose de plusieurs niveaux d'autorisation qui permettent à l'utilisateur d'accéder à une gestion et à une utilisation complète ou plus ou moins limitée.

### 3.7.10 Menu Éteindre

#### Appel



- ▶ Dans le menu principal, appuyer sur **Éteindre**
- Les éléments de commande qui permettent de mettre le système d'exploitation hors tension, d'activer le mode d'économie d'énergie et d'activer le mode nettoyage s'affichent.

#### Bref descriptif

Le menu **Éteindre** affiche les options suivantes :

Élément de commande	Fonction
	<b>Mise à l'arrêt</b> ND 7000 Demo terminé
	<b>Mode d'économie d'énergie</b> Eteint l'écran et passe le système d'exploitation en mode d'économie d'énergie
	<b>Mode nettoyage</b> Eteint l'écran, mais le système d'exploitation continue de fonctionner normalement









**Informations complémentaires :** "Lancer et quitter le ND 7000 Demo", Page 22

## 3.8 Affichage de position

Dans l'affichage des positions, l'appareil indique la position des axes et éventuellement des informations complémentaires sur les axes configurés. Vous pouvez également coupler l'affichage de certains axes et accéder aux fonctions de la broche.

### 3.8.1 Éléments de commande de l'affichage de positions

Symbole	Signification
	Touche d'axe <b>Fonctions de la touche de sélection des axes :</b> <ul style="list-style-type: none"> <li>■ Appui sur la touche d'axe : ouvre le champ de saisie de la valeur de position (mode Manuel) ou la boîte de dialogue <b>Exécution pas à pas</b> (mode MDI)</li> <li>■ Maintien de la touche d'axe appuyée : définit la position actuelle comme point zéro</li> <li>■ Entraînement de la touche d'axe vers la droite : ouvre le menu des fonctions disponibles pour l'axe</li> </ul>
	L'affichage des positions indique le diamètre de l'axe d'usinage radial X.
	La recherche des marques de référence a été effectuée.

Symbole	Signification
	La recherche des marques de référence n'a pas été effectuée ou aucune marque de référence n'a été détectée.
	L'axe Zo est couplé à l'axe Z. L'affichage des positions indique la somme des deux valeurs de position. <b>Informations complémentaires :</b> "Coupler des axes", Page 37
	L'axe Z est couplé à l'axe Zo. L'affichage des positions indique la somme des deux valeurs de position.
	Gamme de vitesse sélectionnée pour la broche <b>Informations complémentaires :</b> "Régler la vitesse de la broche", Page 39
	La vitesse de rotation de la broche ne peut pas être atteinte avec la vitesse de transmission sélectionnée. ► Sélectionner une vitesse de transmission plus élevée
	La vitesse de rotation de la broche ne peut pas être atteinte avec la vitesse de transmission sélectionnée. ► Sélectionner une vitesse de transmission plus faible
	Le mode <b>CSS</b> (vitesse de coupe constante) est activé pour la broche. <b>Informations complémentaires :</b> "Régler le mode Broche", Page 40 Si le symbole clignote, cela signifie que la vitesse de rotation calculée pour la broche se trouve en dehors de la plage de vitesse de rotation définie. La vitesse de coupe souhaitée ne peut pas être atteinte. La broche continue de tourner avec la vitesse de rotation maximale ou minimale.
	En mode MDI et Exécution de programme, un facteur d'échelle est appliqué à l'axe.
1250 <sup>mm</sup>	Vitesse de rotation effective de la broche
	Champ de saisie pour la commande de la vitesse de rotation de la broche <b>Informations complémentaires :</b> "Régler la vitesse de rotation broche", Page 38

### 3.8.2 Fonctions de l'affichage de positions

#### Coupler des axes

Vous pouvez coupler alternativement les valeurs affichées pour les axes **Z** et **Zo**. Lorsque des axes sont couplés, l'affichage de positions indique la valeur de position des deux axes sous forme de somme.



Si vous avez couplé les axes **Z** et **Zo**, le mode de fonctionnement Exécution de programme est verrouillé.



Le couple est identique pour l'axe **Z** et **Zo**. La description ci-après ne concerne que le couplage de l'axe **Z**.

### Coupler des axes



- ▶ Dans la zone de travail, entraîner la **touche d'axe Z** vers la droite



- ▶ Appuyer sur **Coupler**
- > L'axe **Z0** est couplé avec l'axe **Z**.



- > Le symbole indiquant un couplage d'axes s'affiche à côté de la **touche d'axe Z**.
- > La valeur de position des axes couplés s'affiche comme somme.

### Découpler des axes



- ▶ Dans la zone de travail, entraîner la **touche d'axe Z** vers la droite



- ▶ Appuyer sur **Découpler**
- > Les valeurs de positions des deux axes sont affichés indépendamment l'un de l'autre.

### Régler la vitesse de rotation broche



Les informations qui suivent ne valent que pour les appareils portant le numéro d'identification 1089179-xx.

En fonction de la configuration de la machine-outil connectée, vous pouvez commander la vitesse de rotation de la broche.

- ▶ Pour passer au besoin de l'affichage de la vitesse de rotation broche au champ de saisie, déplacer l'affichage vers la droite.
- > Le champ de saisie **Vitesse de rotation broche** apparaît.
- ▶ La vitesse de rotation de la broche peut être réglée à la valeur de votre choix en appuyant sur **+** ou **-** ou en maintenant l'une de ces touches appuyée



ou

- ▶ Appuyer sur le champ de saisie **Vitesse de rotation broche**
- ▶ Saisir la valeur de votre choix
- ▶ Valider la saisie avec **RET**
- > La valeur saisie pour la vitesse de broche est prise en compte comme valeur nominale par l'appareil et appliquée en conséquence.
- ▶ Pour revenir à l'affichage de la vitesse de rotation de la broche, tirer le champ de saisie vers la gauche



Si aucune saisie n'apparaît dans le champ de saisie **Vitesse de rotation de la broche**, l'appareil affiche de nouveau la vitesse de rotation de la broche actuelle.

## Régler la vitesse de la broche



Les informations qui suivent ne valent que pour les appareils portant le numéro d'identification 1089179-xx.

Si votre machine-outil utilise une broche dotée d'un réducteur, vous avez la possibilité de sélectionner la gamme vitesse utilisée.



Le choix de la gamme de vitesse s'effectue aussi par l'intermédiaire d'un signal externe.



▶ Dans la zone de travail, entraîner la **touche d'axe S** vers la droite



▶ Appuyer sur la **gamme de vitesse**

> La boîte de dialogue **Définir une gamme de vitesse** s'affiche.

▶ Appuyer sur la gamme de vitesse de votre choix



▶ Appuyer sur **Confirmer**

> La gamme de vitesse sélectionnée est mémorisée comme nouvelle valeur.



▶ Entraîner la **touche d'axe S** vers la gauche

> Le symbole représentant la gamme de vitesse sélectionnée s'affiche à côté de la **touche d'axe S**.



Si la vitesse de rotation broche souhaitée ne peut pas être atteinte avec la gamme de vitesse sélectionnée, le symbole clignote pour cette gamme de vitesse avec une flèche pointant vers le haut (gamme de vitesse plus élevée) ou une flèche pointant vers le bas (gamme de vitesse plus faible).

## Régler le mode Broche



Les informations qui suivent ne valent que pour les appareils portant le numéro d'identification 1089179-xx.

Pour la broche, vous pouvez librement décider si l'appareil doit utiliser le mode Vitesse de rotation, appliqué par défaut, ou le mode **CSS** (vitesse de rotation constante).

En mode **CSS**, l'appareil calcule la vitesse de rotation de la broche de manière à ce que la vitesse de coupe de l'outil de tournage reste constante quelle que soit la géométrie de la pièce.

### Activer le mode CSS



- ▶ Dans la zone de travail, entraîner la **touche d'axe S** vers la droite



- ▶ Appuyer sur le mode **CSS**
- ▶ La boîte de dialogue **Activer CSS** s'affiche.
- ▶ Entrer la valeur pour **Vitesse maximale de broche**



- ▶ Appuyer sur **Confirmer**
- ▶ Le mode **CSS** est activé pour la broche.
- ▶ La vitesse de la broche est indiquée en **m/min**.



- ▶ Entraîner la **touche d'axe S** vers la gauche
- ▶ Le symbole indiquant le mode **CSS** s'affiche à côté de la **touche d'axe S**.

### Activer le mode Vitesse



- ▶ Dans la zone de travail, entraîner la **touche d'axe S** vers la droite



- ▶ Appuyer sur le **mode Vitesse de rotation**
- ▶ La boîte de dialogue **Activer le mode Vitesse** s'affiche.
- ▶ Entrer la valeur pour **Vitesse maximale de broche**



- ▶ Appuyer sur **Confirmer**
- ▶ Le mode Vitesse de rotation est activé.
- ▶ La vitesse de la broche est indiquée en **1/min**.
- ▶ Entraîner la **touche d'axe S** vers la gauche

## 3.9 Barre d'état



La barre d'état et la barre OEM optionnelle ne sont pas disponibles dans le menu **Programmation**.

L'appareil affiche l'avance et la vitesse de déplacement dans la barre d'état. Par ailleurs, les éléments de commande de la barre d'état vous permettent d'accéder directement au tableau d'outils, au tableau de points d'origine et aux programmes d'aide Chronomètre et Calculatrice.



### 3.9.1 Éléments de commande de la barre d'état

La barre d'état propose les éléments de commande suivants :



Élément de commande	Fonction
	<b>Menu d'accès rapide</b> Paramétrage des unités pour des valeurs linéaires et angulaires, configuration d'un facteur d'échelle, configuration de l'affichage de positions pour axes d'usinage radiaux ; le fait d'appuyer dessus ouvre le menu d'accès rapide
	<b>Tableau de points d'origine</b> Affichage du point d'origine actuel ; appuyer pour ouvrir le tableau de points d'origine
	<b>Tableau d'outils</b> Affichage de l'outil actuel ; appuyer pour ouvrir le tableau d'outils
	<b>Chronomètre</b> Affichage horaire avec fonction Start/Stop au format h:mm:s
	<b>Calculateur</b> Calculatrice comportant les principales fonctions mathématiques, calculatrice de vitesse de rotation et calculatrice de cône
	<b>Vitesse d'avance</b> Affichage de la vitesse d'avance actuelle de l'axe linéaire le plus rapide Si tous les axes linéaires sont à l'arrêt, c'est la vitesse d'avance de l'axe rotatif le plus rapide qui s'affiche.
	<b>Fonctions auxiliaires</b> Fonctions auxiliaires du mode Manuel
	<b>Exécution pas à pas</b> Création de séquences d'usinage en mode MDI

### 3.9.2 Fonctions auxiliaires en mode Manuel



- Pour appeler les fonctions auxiliaires, appuyer sur **Fonctions auxiliaires** dans la barre d'état

Les éléments de commande suivants vous sont proposés :

Élément de commande	Fonction
	<b>Marques de référence</b> Lancer une recherche des marques de référence
	<b>Points d'origine</b> Définir les points d'origine
	<b>Données Outils</b> Mesurer un outil (par effleurement)

### 3.10 Barre OEM



La barre d'état et la barre OEM optionnelle ne sont pas disponibles dans le menu **Programmation**.



La barre OEM optionnelle vous permet, selon la configuration de l'appareil, de commander les fonctions de la machine-outils raccordée.

### 3.10.1 Éléments de commande du Menu OEM



Les éléments de commande disponibles dans la barre OEM dépendent de la configuration de l'appareil et de la machine-outil reliée.

Dans le **Menu OEM**, les éléments de commande ci-après sont habituellement disponibles :

Élément de commande	Fonction
	Le fait d'appuyer sur la languette permet d'afficher/masquer la barre OEM.
	<b>Logo</b> Affiche le logo OEM configuré
	<b>Vitesse de rotation broche</b> Afficher un ou plusieurs valeurs prédéfinie(s) pour la vitesse de rotation broche



# 4

**Configuration du  
logiciel**

## 4.1 Informations générales



Vous devez avoir lu et compris le chapitre "Utilisation générale" avant d'effectuer les opérations décrites ci-après.

**Informations complémentaires :** "Utilisation générale", Page 17

Pour pouvoir utiliser le logiciel ND 7000 Demo sans erreur à la fin de l'installation, vous devez d'abord configurer le logiciel ND 7000 Demo. Ce chapitre décrit comment effectuer les paramétrages suivants :

- Paramétrage de la langue
- Activer des options logicielles
- Sélectionner une version de l'appareil (optionnel)
- Sélection de l'Application
- Copier le fichier de configuration
- Importation de données de configuration

## 4.2 Paramétrage de la langue

A l'état de livraison, la langue de l'interface utilisateur est l'anglais. Vous pouvez changer l'interface utilisateur dans la langue de votre choix.



- ▶ Dans le menu principal, appuyer sur **Réglages**



- ▶ Appuyer sur **Utilisateur**
- > L'utilisateur connecté est identifiable par une coche.
- ▶ Sélectionner l'utilisateur de votre choix
- > La langue sélectionnée pour l'utilisateur s'affiche dans la liste déroulante **Langue** avec le drapeau correspondant.
- ▶ Dans la liste déroulante **Langue**, sélectionner le drapeau correspondant à la langue de votre choix
- > L'interface utilisateur s'affiche alors dans la langue sélectionnée.

### 4.3 Activer des options logicielles

Avec ND 7000 Demo, vous avez également la possibilité de simuler des caractéristiques et des fonctions qui dépendent d'une option logicielle. Vous devez pour cela activer l'option logicielle avec une clé de licence. La clé de licence requise est mémorisée dans un fichier de licence, dans l'arborescence de répertoires du ND 7000 Demo.

Pour activer les options logicielles disponibles, vous devez importer le fichier de licence.



▶ Dans le menu principal, appuyer sur **Réglages**

> Les paramètres de l'appareil s'affichent.



▶ Appuyer sur **Service**

▶ Ouvrir dans l'ordre :

■ **Options de logiciel**

■ **Activer des options**

■ Appuyer sur **Lire le fichier de licence**

▶ Sélectionner l'emplacement de sauvegarde dans la boîte de dialogue :

■ Sélectionner **Internal**

■ Sélectionner **User**

▶ Sélectionner le fichier de licence **PcDemoLicense.xml**

▶ Confirmer votre choix avec **Sélectionner**

▶ Appuyer sur **OK**

> La clé de licence est activée.

▶ Appuyer sur **OK**

> Un redémarrage s'avère nécessaire.

▶ Effectuer un redémarrage

> Les fonctions dépendantes des options logicielles vous sont proposées.

### 4.4 Sélectionner une version de l'appareil (optionnel)

Le ND 7000 existe en plusieurs exécutions. Ces exécutions diffèrent par les ports de connexion des systèmes de mesure qu'il est possible de raccorder :

■ Version ND 7013

■ Version ND 7013 I/O avec des entrées/sorties supplémentaires pour les fonctions de commutation

Dans le menu **Réglages**, vous pouvez sélectionner la version avec laquelle ND 7000 Demo doit être simulée.



▶ Dans le menu principal, appuyer sur **Réglages**



▶ Appuyer sur **Service**

▶ Appuyer sur **Désignation du produit**

▶ Sélectionner la version de votre choix

> Un redémarrage s'avère nécessaire.

> ND 7000 Demo peut être utilisé dans la version de votre choix

## 4.5 Sélection de l'Application

Le logiciel Démo vous permet de simuler différentes applications supportées par l'appareil.



Si vous modifiez le mode d'application de l'appareil, tous les paramètres des axes seront réinitialisés.



- ▶ Dans le menu principal, appuyer sur **Réglages**



- ▶ Appuyer sur **Service**
- ▶ Ouvrir dans l'ordre :
  - **Espace OEM**
  - **Réglages**
- ▶ Dans la liste déroulante **Application**, sélectionner l'application **Tournage**

## 4.6 Copier le fichier de configuration

Pour pouvoir importer des données de configuration sur le ND 7000 Demo, vous devez d'abord copier le fichier de configuration **DemoBackup.mcc** téléchargé dans un espace accessible pour le ND 7000 Demo.

- ▶ Naviguer jusqu'au dossier de sauvegarde temporaire
- ▶ Copier le fichier de configuration **DemoBackup.mcc** dans le répertoire suivant par exemple : **C: ▶ HEIDENHAIN ▶ [désignation du produit] ▶ ProductsMGE5 ▶ Mom ▶ [abréviation du produit] ▶ user ▶ User**



Pour que le ND 7000 Demo puisse accéder au fichier de configuration **DemoBackup.mcc**, il vous faut conserver la partie suivante du chemin lors de la sauvegarde du fichier : ▶ **[désignation du produit] ▶ ProductsMGE5 ▶ Mom ▶ [abréviation du produit] ▶ user ▶ User.**

- > Le fichier de configuration est accessible au ND 7000 Demo.



## 4.7 Importation de données de configuration



Pour pouvoir importer des données de configuration, vous devez d'abord avoir activé la clé de licence.

**Informations complémentaires :** "Activer des options logicielles", Page 47

Pour pouvoir configurer ND 7000 Demo pour l'application sur le PC, il vous faut importer le fichier de configuration **DemoBackup.mcc**.



- ▶ Dans le menu principal, appuyer sur **Réglages**
- > Les paramètres de l'appareil s'affichent.



Illustration 13 : Menu **Réglages**



- ▶ Appuyer sur **Service**
- ▶ Ouvrir dans l'ordre :
  - **Sauvegarder et restaurer la configuration**
  - **Restaurer la configuration**
  - **Restauration complète**
- ▶ Sélectionner l'emplacement de sauvegarde dans la boîte de dialogue :
  - **Internal**
  - **User**
- ▶ Sélectionner le fichier de configuration **DemoBackup.mcc**
- ▶ Confirmer la sélection avec **Sélectionner**
- > Les réglages sont appliqués.
- > La mise à l'arrêt de l'application est exigée.
- ▶ Appuyer sur **OK**
- > ND 7000 Demo est mis à l'arrêt et la fenêtre Windows Microsoft se ferme.
- ▶ Redémarrer ND 7000 Demo
- > ND 7000 Demo est prêt à être utilisé.



# 5

**Démarrage rapide**

## 5.1 Informations générales

Ce chapitre contient une description de l'usinage d'une pièce, à titre d'exemple. Au fur et à mesure que vous usinez la pièce de l'exemple, ce chapitre vous guide pas à pas à travers les différentes options d'usinage que propose l'appareil. Les étapes d'usinage suivantes doivent être effectuées afin d'assurer un usinage correct du support du palier :

Etape d'usinage	Mode de fonctionnement
Dégauchissage du tour	Mode manuel
Ebauche du contour extérieur	Mode manuel
Gorges	Mode manuel
Finition du contour extérieur	Mode manuel

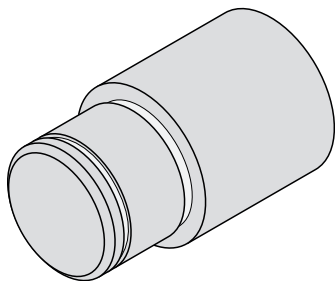

Illustration 14 : Exemple de pièce



Vous devez avoir lu et compris le chapitre "Utilisation générale" avant d'effectuer les opérations décrites ci-après.

**Informations complémentaires :** "Utilisation générale", Page 17

## 5.2 Connexion pour le démarrage rapide

### Connexion de l'utilisateur

L'utilisateur **Operator** doit être connecté pour le démarrage rapide.



- ▶ Appuyer sur **Connexion utilisateur** dans le menu principal
- ▶ Au besoin, déconnecter l'utilisateur connecté
- ▶ Sélectionner l'utilisateur **Operator**
- ▶ Appuyer dans le champ de saisie **Mot de passe**
- ▶ Saisir le mot de passe "operator"



Si le mot de passe ne concorde pas avec les paramètres par défaut, il faudra le demander à l'installateur (**Setup**) ou au constructeur de la machine (**OEM**).

Si vous avez oublié le mot de passe, contactez le service après-vente HEIDENHAIN de votre région.

- ▶ Valider la saisie avec **RET**
- ▶ Appuyer sur **Connexion**



### 5.3 Conditions requises

Pour réaliser le support du palier, vous travaillez sur un tour conventionnel. Pour le support du palier, vous disposez du dessin technique coté suivant :

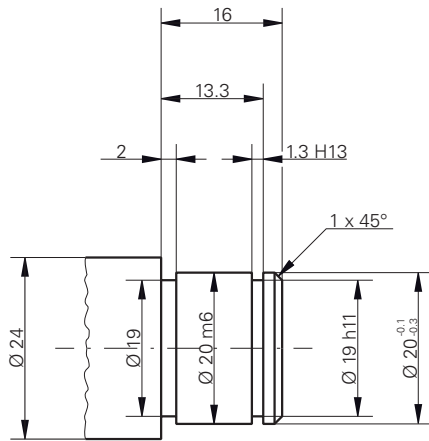

Illustration 15 : Exemple de pièce – Dessin technique

#### Tours

- Le tour est sous tension.
- Une pièce brute de  $\varnothing 24$  mm est serrée sur le tour.

#### Appareil

- Les axes sont référencés.

**Outils**

Les outils suivants sont disponibles :

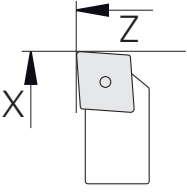
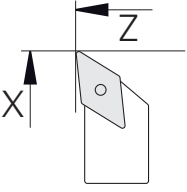
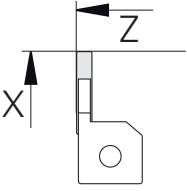
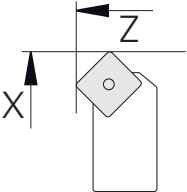
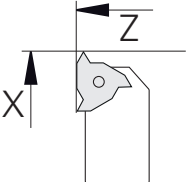
Outil	Représentation
Burin d'ébauche	
Burin de finition	
Outil d'usinage de gorges de 1 mm	
Burin de tournage 45°	
Plaquette de filetage pivotante P = 1,5 mm	

### Tableau d'outils

Pour cet exemple, nous partons du principe que les outils n'ont pas encore été définis pour l'usinage.

Vous devez d'abord avoir créé tous les outils utilisés dans le tableau d'outils.



- ▶ Dans la barre d'état, appuyer sur **Outils**

- > La boîte de dialogue **Outils** s'affiche.



- ▶ Appuyer sur **Ouvrir le tableau**

- > La boîte de dialogue **Tableau d'outils** s'affiche.



- ▶ Appuyer sur **Ajouter**

- ▶ Dans le champ de saisie, entrer la dénomination **Burin de finition** comme **Type d'outil**

- ▶ Valider votre saisie avec **RET**

- ▶ Dans le champ de saisie **X**, entrer la valeur **0**

- ▶ Valider votre saisie avec **RET**

- ▶ Dans le champ de saisie **Z**, entrer la valeur **0**

- ▶ Valider votre saisie avec **RET**

- > Le burin de finition défini est ajouté au tableau d'outils.

- ▶ Répéter la procédure pour d'autres outils



- ▶ Appuyer sur **Fermer**

- > La boîte de dialogue **Tableau d'outils** se ferme.

## 5.4 Dégauchissage du tour

À la première étape d'usinage, il s'agit de configurer le tour. L'appareil a pour cela besoin des paramètres des différents outils pour effectuer le calcul par rapport au système de coordonnées relatif. Pour usiner une pièce, vous aurez besoin d'un point d'origine que vous aurez vous-même défini.

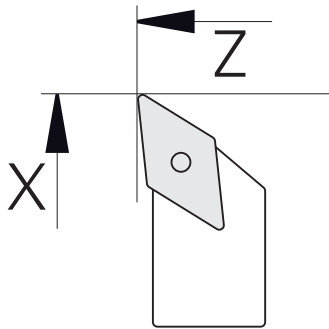

Illustration 16 : Paramètres du burin de finition

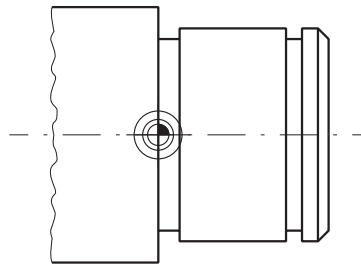

Illustration 17 : Point d'origine

### Appel



- ▶ Dans le menu principal, appuyer sur **Mode manuel**
- L'interface utilisateur correspondant au mode Manuel s'affiche.

### Coupler des axes



Sur un tour équipé d'un chariot longitudinal **Z** et d'un petit chariot **Zo**, vous avez la possibilité de coupler les axes **Z** et **Zo**.



- ▶ Dans la zone de travail, entraîner la **touche d'axe Z** vers la droite



- ▶ Appuyer sur **Coupler**
- L'axe **Zo** est couplé avec l'axe **Z**.



- Le symbole indiquant un couplage d'axes s'affiche à côté de la **touche d'axe Z**.
- La valeur de position des axes couplés s'affiche comme somme.



### 5.4.1 Etalonner un outil de référence

Pour chaque outil utilisé, vous devez déterminer la position des arêtes de coupe (pour X et/ou Z) par rapport au système de coordonnées de la machine, ou bien le point d'origine de la pièce. Pour ce faire, vous devez commencer par définir un outil à partir duquel tous les autres paramètres d'outils seront calculés. Dans l'exemple, c'est le burin de finition qui sera utilisé comme outil de référence.



- ▶ Utiliser un burin de finition dans le porte-outil
- ▶ Dans la barre d'état, appuyer sur **Outils**
- La boîte de dialogue **Outils** s'affiche.
- ▶ Appuyer sur le **burin de finition**



- ▶ Appuyer sur **Confirmer**
- Le **burin de finition** s'affiche dans la barre d'état.
- ▶ Régler la vitesse de rotation de la broche sur 1500 1/min
- ▶ Dans la barre d'état, appuyer sur **Fonctions auxiliaires**



- ▶ Appuyer sur **Données Outils**
- La boîte de dialogue **Définir des données de position** s'ouvre.
- ▶ Amener le burin de finition au contact de la pièce brute pour l'effleurer



- ▶ Une fois la valeur Z atteinte, appuyer sur **Mémoriser la position**
- ▶ Tournage en transversal avec le burin de finition
- ▶ Amener l'outil à une position de sécurité
- ▶ Dans le champ de saisie **Z**, entrer la valeur **0**



- ▶ Amener le burin de finition au contact de la pièce brute
- ▶ Une fois la valeur X atteinte, appuyer sur **Mémoriser la position**
- ▶ Utiliser le burin de finition pour dresser un niveau du diamètre extérieur de la pièce brute
- ▶ Amener l'outil à une position de sécurité
- ▶ Désactiver la broche
- ▶ Mesurer le diamètre extérieur dressé avec un outil de mesure adapté
- ▶ Dans le champ de saisie **X**, entrer la valeur mesurée



- ▶ Appuyer sur **Confirmer** dans l'assistant
- La boîte de dialogue **Sélectionner l'outil** s'affiche.
- ▶ Appuyer sur le burin de finition



- ▶ Appuyer sur **Confirmer** dans l'assistant
- Les paramètres sont mémorisés dans le tableau d'outils.

### 5.4.2 Etalonnage d'outils

Vous avez déjà défini le burin de finition comme outil de référence. Pour chaque nouvel outil utilisé, vous devez déterminer le décalage par rapport à l'outil de référence. Pendant la mesure, les paramètres des outils mesurés sont automatiquement comparés aux paramètres de l'outil de départ. Les paramètres déterminés pour chaque outil sont des paramètres à part entière qui restent conservés même si vous supprimez l'outil de référence. Dans l'exemple, le burin d'ébauche est ajouté comme outil.



- ▶ Utiliser un burin d'ébauche dans le porte-outil
- ▶ Dans la barre d'état, appuyer sur **Outils**

> La boîte de dialogue **Outils** s'affiche.

- ▶ Appuyer sur **Burin d'ébauche**

- ▶ Appuyer sur **Confirmer**

> Le **burin d'ébauche** s'affiche dans la barre d'état.

- ▶ Régler la vitesse de rotation de la broche sur 1500 1/min

- ▶ Dans la barre d'état, appuyer sur **Fonctions auxiliaires**



- ▶ Appuyer sur **Données Outils**

> La boîte de dialogue **Définir des données de position** s'ouvre.

- ▶ Amener lentement l'outil au contact de la surface transversale jusqu'à ce que de petits copeaux se forment

- ▶ Une fois la valeur Z atteinte, appuyer sur **Mémoriser la position**

- ▶ Amener l'outil à une position de sécurité

- ▶ Dans le champ de saisie **Z**, entrer la valeur **0**

- ▶ Approcher la pièce avec le burin d'ébauche

- ▶ Une fois la valeur X atteinte, appuyer sur **Mémoriser la position**

- ▶ Utiliser le burin d'ébauche pour effectuer une opération de tournage sur un niveau du diamètre extérieur de la pièce

- ▶ Amener l'outil à une position de sécurité

- ▶ Désactiver la broche

- ▶ Utiliser un moyen de mesure adapté pour mesurer le diamètre extérieur qui a été usiné en tournage

- ▶ Dans le champ de saisie **X**, entrer la valeur mesurée

- ▶ Appuyer sur **Confirmer** dans l'assistant

> La boîte de dialogue **Sélectionner l'outil** s'affiche.

- ▶ Appuyer sur **Burin d'ébauche**

- ▶ Appuyer sur **Confirmer** dans l'assistant

> Les paramètres sont mémorisés dans le tableau d'outils.

- ▶ Répéter l'opération pour les autres outils



### 5.4.3 Déterminer le point d'origine

Pour usiner le support du palier, déterminer le point d'origine. D'après le dessin, la cotation se réfère à la surface d'appui du palier. La surface est indiquée en vert dans le dessin. L'appareil calcule toutes les valeurs du système de coordonnées relatif à partir du point d'origine.

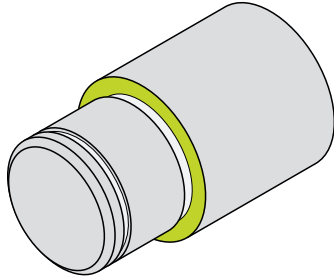

Illustration 18 : Exemple de pièce – Détermination du point d'origine



- ▶ Utiliser un burin de finition dans le porte-outil
- ▶ Dans la barre d'état, appuyer sur **Outils**
- La boîte de dialogue **Outils** s'affiche.
- ▶ Appuyer sur le **burin de finition**



- ▶ Appuyer sur **Confirmer**
- Le **burin de finition** s'affiche dans la barre d'état.



- ▶ Dans la barre d'état, appuyer sur **Fonctions auxiliaires**



- ▶ Dans la boîte de dialogue, appuyer sur **Points d'origine**
- La boîte de dialogue **Définir des données de points d'origine** s'ouvre.
- ▶ Déplacer le burin de finition sur env. 17 mm dans le sens négatif de l'axe **Z**



- ▶ Appuyer sur **Mémoriser la position**
- La position actuelle de l'outil est enregistrée.
- ▶ Amener l'outil à une position de sécurité



- ▶ Dans le champ de saisie **Z**, entrer la valeur **0**
- ▶ Appuyer sur **Confirmer** dans l'assistant
- La boîte de dialogue **Sélectionner le point d'origine** s'affiche.



- ▶ Entrer le point d'origine **0** dans le champ de saisie **Point d'origine sélectionné**
- ▶ Appuyer sur **Confirmer** dans l'assistant
- La coordonnée palpée est mémorisée comme point d'origine.

## 5.5 Réaliser l'ébauche du contour extérieur

La deuxième étape d'usinage consiste à réaliser la pré-ébauche du contour extérieur. L'ensemble du contour doit être usiné avec une surépaisseur. Assurez-vous que la surépaisseur permette d'usiner une surface parfaite avec le burin de finition au moment de la dernière étape d'usinage.

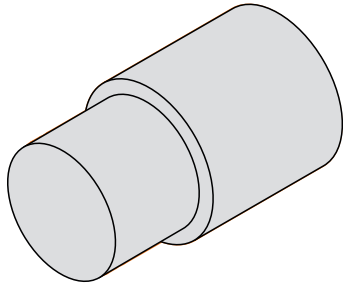

Illustration 19 : Exemple de pièce – Ebauche du contour extérieur



- ▶ Utiliser un burin d'ébauche dans le porte-outil
- ▶ Dans la barre d'état, appuyer sur **Outils**
- ▶ La boîte de dialogue **Outils** s'affiche.
- ▶ Appuyer sur **Burin d'ébauche**



- ▶ Appuyer sur **Confirmer**
- ▶ Les paramètres de l'outil sont automatiquement pris en compte par l'appareil.
- ▶ La boîte de dialogue **Outils** se ferme.
- ▶ Régler la vitesse de rotation de la broche sur 1500 1/min
- ▶ Amener l'outil à sa position :
  - X : 25,0 mm
  - Z : 16,2 mm
- ▶ Utiliser le burin de finition en tournage transversal
- ▶ Amener l'outil à une position de sécurité
- ▶ Amener l'outil à sa position :
  - X : 20,2 mm
  - Z : 17,0 mm
- ▶ Amener l'outil à sa position :
  - Z : 0,2 mm
- ▶ Amener l'outil à sa position :
  - X : 25,0 mm
- ▶ Amener l'outil à une position de sécurité
- ▶ Désactiver la broche
- ▶ Vous avez terminé la pré-ébauche du contour extérieur.

## 5.6 Usiner une gorge en tournage

La troisième étape d'usinage consiste à usiner les deux gorges. L'une des deux gorges sert de dégagement par rapport à la surface d'appui, tandis que l'autre soutient la bague de blocage.

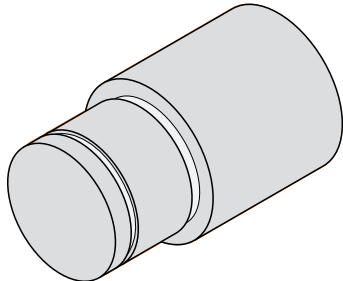

Illustration 20 : Exemple de pièces – Usinage des gorges



- ▶ Utiliser un burin à gorge dans le porte-outil
- ▶ Dans la barre d'état, appuyer sur **Outils**
- > La boîte de dialogue **Outils** s'affiche.
- ▶ Appuyer sur **Burin à gorge 1 mm**
- ▶ Appuyer sur **Confirmer**
- > Les paramètres de l'outil sont automatiquement pris en compte par l'appareil.
- > La boîte de dialogue **Outils** se ferme.
- ▶ Régler la vitesse de rotation de la broche sur 400 1/min
- ▶ Amener l'outil à sa position :
  - X : 21,0 mm
  - Z : 12,3 mm
- ▶ Amener l'outil à sa position :
  - X : 18,935 mm
- ▶ Amener l'outil à sa position :
  - X : 21,0 mm
- ▶ Amener l'outil à sa position :
  - Z : 12,0 mm
- ▶ Amener l'outil à sa position :
  - X : 18,935 mm
- ▶ Amener l'outil à sa position :
  - X : 21,0 mm
- ▶ Amener l'outil à une position de sécurité
- ▶ Répéter la procédure pour la deuxième gorge
- ▶ Désactiver la broche
- > Vous avez terminé l'usinage des gorges.

## 5.7 Réaliser la finition du contour extérieur

La troisième étape et la quatrième étape consiste à réaliser l'usinage du contour extérieur avec le burin de finition.



Avant de commencer la finition, vous devez avoir usiné un chanfrein 1 x 45° et chanfreiné légèrement toutes les autres arêtes au préalable. Cette mesure permet d'éviter les bavures.

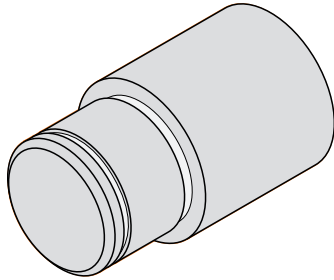

Illustration 21 : Exemple de pièce – Finition du contour extérieur



- ▶ Utiliser un burin de finition dans le porte-outil
- ▶ Dans la barre d'état, appuyer sur **Outils**
- ▶ La boîte de dialogue **Outils** s'affiche.
- ▶ Appuyer sur le **burin de finition**
- ▶ Appuyer sur **Confirmer**
- ▶ Les paramètres de l'outil sont automatiquement pris en compte par l'appareil.
- ▶ La boîte de dialogue **Outils** se ferme.
- ▶ Régler la vitesse de rotation de la broche sur 1500 1/min
- ▶ Amener l'outil à sa position :
  - X : 25,0 mm
  - Z : 16,0 mm
- ▶ Tournage en transversal avec le burin de finition
- ▶ Amener l'outil à une position de sécurité
- ▶ Amener l'outil à sa position :
  - X : 19,8 mm
  - Z : 17,0 mm
- ▶ Amener l'outil à sa position :
  - Z : 12,5 mm
- ▶ Amener l'outil à sa position :
  - X : 20,015 mm
- ▶ Amener l'outil à sa position :
  - Z : 1,5 mm
- ▶ Amener l'outil à sa position :
  - X : 19,5 mm
- ▶ Amener l'outil à sa position :
  - Z : 0,0 mm
- ▶ Amener l'outil à sa position :
  - X : 25,0 mm

- ▶ Amener l'outil à une position de sécurité
- ▶ Désactiver la broche
- > Vous avez terminé l'usinage de finition du contour extérieur.





# 6

**ScreenshotClient**

## 6.1 Informations générales

Le programme ScreenshotClient est également compris dans l'installation standard de ND 7000 Demo. Avec ScreenshotClient, vous pouvez créer des captures d'écran du logiciel Démo ou de l'appareil.

Ce chapitre décrit la configuration et l'utilisation de ScreenshotClient.

## 6.2 Informations sur ScreenshotClient

Avec ScreenshotClient, vous pouvez créer depuis un PC des captures d'écran de l'écran actif du logiciel Démo ou de l'appareil. Avant de créer une capture d'écran, vous pouvez paramétrer l'interface utilisateur dans la langue de votre choix et choisir le nom du fichier et l'emplacement de sauvegarde des captures d'écran.

ScreenshotClient crée des fichiers graphiques de l'écran de votre choix :

- au format PNG
- avec le nom configuré
- avec le code langue correspondant
- avec les données suivantes : année, mois, jour, heure, minute

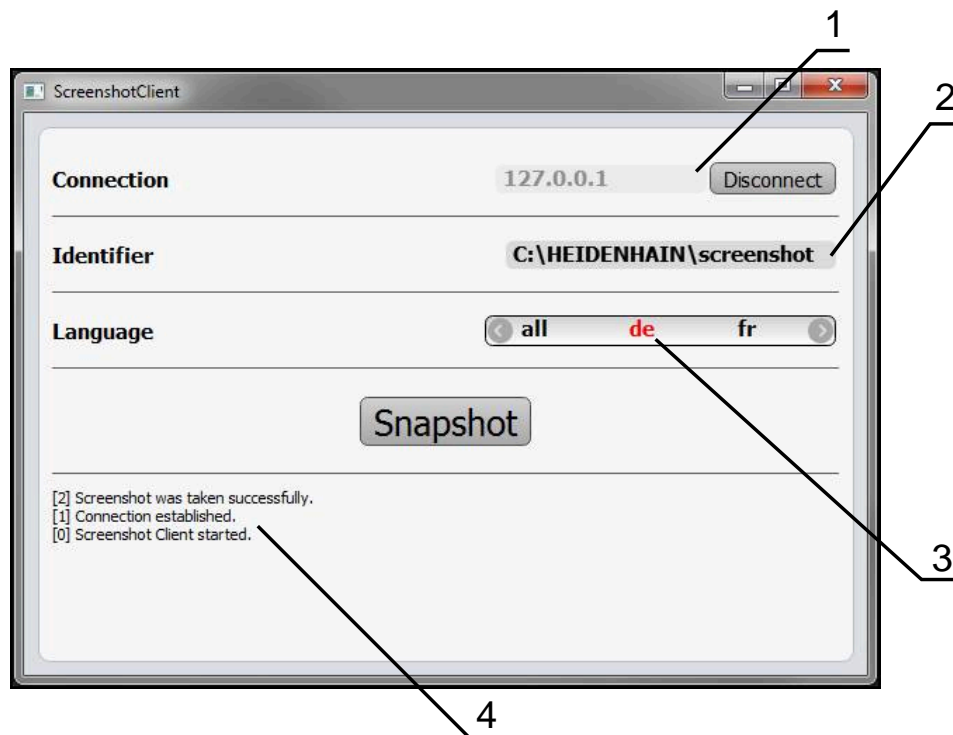

Illustration 22 : Interface utilisateur du ScreenshotClient

- 1 Etat de la liaison
- 2 Chemin d'accès au fichier et nom du fichier
- 3 Choix de la langue
- 4 Messages d'état

## 6.3 Lancer ScreenshotClient

- ▶ Dans Microsoft Windows, ouvrir successivement :
  - Démarrer
  - Tous les programmes
  - HEIDENHAIN
  - ND 7000 Demo
  - ScreenshotClient
- > ScreenshotClient s'ouvre :



Illustration 23 : ScreenshotClient est lancé (non connecté)

- > Vous pouvez maintenant connecter ScreenshotClient au logiciel Démo ou à l'appareil.

## 6.4 Connecter ScreenshotClient au logiciel Démo



Lancez le logiciel Démo ou mettez l'appareil sous tension avant d'établir la liaison avec ScreenshotClient. Sinon, ScreenshotClient affichera le message d'état **Connection close**, lors de la tentative d'établissement de la liaison.

- ▶ Si cela n'a pas déjà été fait, lancer le logiciel Démo  
**Informations complémentaires** : "Démarrer le ND 7000 Demo", Page 22
- ▶ Appuyer sur **Connect**
- > La liaison avec le logiciel Démo est établie.
- > Le message d'état s'actualise.
- > Les champs de saisie **Identifiant** et **Language** sont activés.

## 6.5 Connecter ScreenshotClient avec l'appareil

**Condition requise** : le réseau doit être configuré sur l'appareil.



Vous trouverez des informations détaillées relatives à la configuration du réseau sur l'appareil au chapitre "Dégauchissage" du manuel d'utilisation du ND 7000.



Lancez le logiciel Démo ou mettez l'appareil sous tension avant d'établir la liaison avec ScreenshotClient. Sinon, ScreenshotClient affichera le message d'état **Connection close**. lors de la tentative d'établissement de la liaison.

- ▶ Si cela n'a pas déjà été fait, mettre l'appareil sous tension
- ▶ Entre dans le champ de saisie **Connection** l'**Adresse IPv4** de l'interface  
Vous la trouverez dans les paramètres de l'appareil sous :  
**Interfaces ▶ Réseau ▶ X116**
- ▶ Appuyer sur **Connect**
- > La liaison avec l'appareil est établie.
- > Le message d'état s'actualise.
- > Les champs de saisie **Identifiant** et **Language** sont activés.

## 6.6 Configurer ScreenshotClient pour des captures d'écran

Lorsque vous avez lancé ScreenshotClient, vous pouvez configurer :

- l'emplacement de stockage et le nom de fichier sous lequel les captures d'écran sont sauvegardées
- la langue de l'interface utilisateur dans laquelle les captures d'écran sont créées

### 6.6.1 Configurer l'emplacement de sauvegarde et le nom de fichier des capture d'écran

ScreenshotClient mémorise par défaut les captures d'écran à l'emplacement suivant :

**C: ▶ HEIDENHAIN ▶ [désignation du produit] ▶ ProductsMGE5 ▶ Mom  
▶ [abrégé du produit] ▶ sources ▶ [nom du fichier]**

Au besoin, vous pouvez définir un autre emplacement de sauvegarde.

- ▶ Appuyer sur le champs de saisie **Identifiant**
- ▶ Dans le champ de saisie **Identifiant**, entrer le chemin d'accès à l'emplacement de sauvegarde et le nom attribué aux captures d'écran



Entrer le chemin d'accès à l'emplacement de stockage et le nom de fichier des captures d'écran au format suivant :

**[Lecteur]:\ [Répertoire] \ [Nom de fichier]**

- > ScreenshotClient mémorise toutes les captures d'écran à l'emplacement de sauvegarde indiqué.

## 6.6.2 Configurer la langue d'interface utilisateur pour les captures d'écran

Dans le champ de saisie **Language**, toutes les langues d'interface du logiciel Démo ou de l'appareil disponibles vous sont proposées à la sélection. Après avoir sélectionné une langue, ScreenshotClient affiche les captures d'écran dans cette langue.



La langue que vous utilisez dans le logiciel Démo ou sur l'appareil n'a pas d'importance pour les captures d'écran. Les captures d'écran sont toujours générées dans la langue d'interface que vous avez sélectionnée dans ScreenshotClient.

### Captures d'écran dans une langue d'interface utilisateur souhaitée

Pour générer des captures d'écran dans une langue d'interface donnée :



- ▶ Sélectionner avec les touches fléchées le code correspondant à la langue souhaitée dans le champ de saisie **Language**



- > Le code de langue sélectionnée s'affiche en rouge.
- > ScreenshotClient génère les captures d'écran dans la langue d'interface choisie.

### Captures d'écran dans toutes les langues d'interface utilisateur disponibles

Pour générer des captures d'écran dans toutes les langues d'interface utilisateur disponibles :



- ▶ Sélectionner avec les touches fléchées **all** dans le champ de saisie **Language**



- > Le code langue **all** s'affiche en rouge.
- > ScreenshotClient génère les captures d'écran dans toutes les langues d'interface utilisateur disponibles.

## 6.7 Créer des captures d'écran

- ▶ Dans le logiciel Démo ou sur l'appareil, appeler la vue dont vous souhaitez réaliser une capture
- ▶ Passer à **ScreenshotClient**
- ▶ Appuyer sur **Snapshot**
- > La capture d'écran est créée et mémorisée à l'emplacement de sauvegarde configuré.

**i** La capture d'écran est mémorisée au format [nom du fichier]\_[code langue]\_[YYYYMMDDhhmmss] (par ex. **screenshot\_de\_20170125114100**)

- > Le message d'état est actualisé :

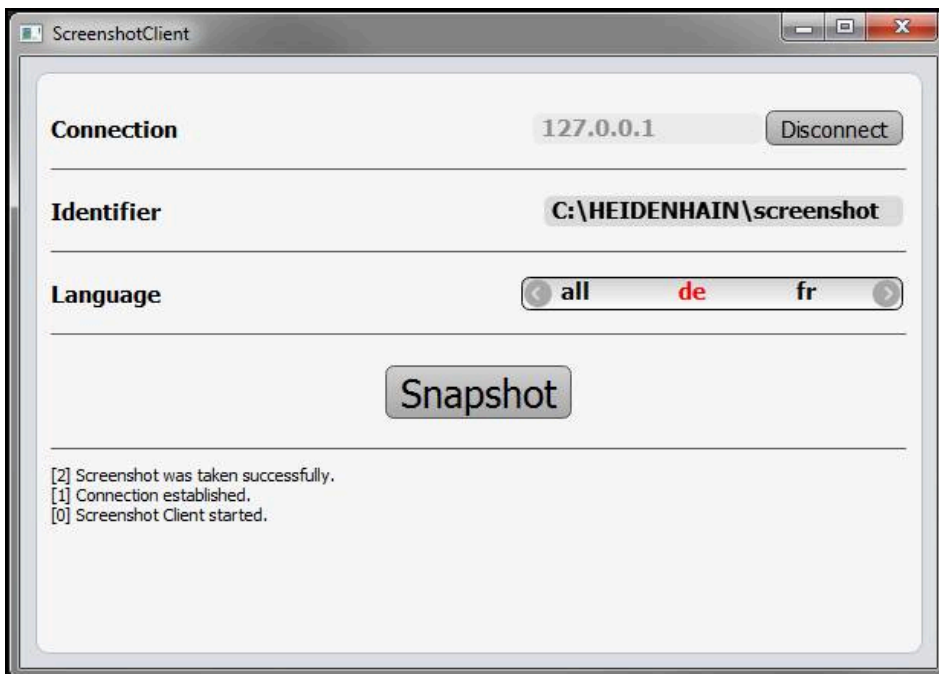

Illustration 24 : ScreenshotClient après la création d'une capture d'écran

## 6.8 Quitter ScreenshotClient

- ▶ Appuyer sur **Disconnect**
- > La liaison avec le logiciel Démo ou avec l'appareil est coupée.
- ▶ Appuyer sur **Fermer**
- > ScreenshotClient se ferme.

## 7 Index

<b>A</b>		<b>E</b>		<b>L</b>	
Actions avec la souris		Ecran tactile		Lancer ScreenshotClient.....	67, 67
appuyer.....	18	Commande.....	18	Langue	
Commande.....	18	Eléments de commande		Paramétrage.....	24, 46
déplacer.....	19	Barre d'état.....	41	Logiciel	
maintenir appuyé.....	19	Barre OEM.....	43	activer des fonctions.....	47
Appuyer.....	18	Clavier de l'écran.....	20	conditions requises du	
<b>B</b>		Eléments de commande		système.....	12
Barre d'état		ajouter.....	21	démarrer.....	22
Eléments de commande.....	41	annuler.....	21	données de configuration	48, 49
Barre d'état.....	40	bouton Plus/Moins.....	20	télécharger le fichier	
Barre OEM.....	42	commutateur.....	20	d'installation.....	12
Eléments de commande.....	43	fermer.....	21	Logiciel de démonstration	
<b>C</b>		interrupteur coulissant.....	20	fonctions disponibles.....	8
Captures d'écran		liste déroulante.....	21	utilisation conforme à la	
configurer un emplacement de		retour.....	21	destination.....	8
sauvegarde.....	68	valider.....	21	Logiciels	
configurer un nom de fichier..	68	Eléments de commande du menu		Installation.....	13
Captures d'écran		principal.....	25	<b>M</b>	
configurer la langue d'interface		Eléments typographiques.....	9	Maintenir appuyé.....	19
utilisateur.....	69	Exécution de programme		Menu	
Commande		Menu.....	30	Connexion utilisateur.....	34
Ecran tactile et périphériques		Exemple		Éteindre.....	36, 36
d'entrée.....	18	Dégauçissage du tour.....	56	Exécution de programme.....	30
Gestes et actions avec la		Ebauche du contour extérieur	60	Gestion des fichiers.....	33
souris.....	18	Finition du contour extérieur..	62	Mode Manuel.....	27
Configurer		Pièce.....	52	Mode MDI.....	28
emplacement de sauvegarde		Point d'origine.....	59	Programmation.....	31
des captures d'écran.....	68	Exemple		Réglages.....	35
logiciel.....	46	Dessin du support de palier..	53	Menu principal.....	24
nom de fichier des captures		Tournage de gorges.....	61	Mode Manuel.....	27
d'écran.....	68	<b>G</b>		Menu.....	27
Configurer la langue d'interface		Gestes		Mode MDI	
utilisateur pour les captures		appuyer.....	18	Menu.....	28
d'écran.....	69	Commande.....	18	Mot de passe.....	23, 23
Configurer ScreenshotClient	68, 68	déplacer.....	19	Mot de passe	
Connexion de l'utilisateur.....	23, 23	Maintenir appuyé.....	19	paramètres par défaut.....	52
Connexion utilisateur.....	34	Gestion des fichiers		<b>O</b>	
Créer des captures d'écran.....	70	Menu.....	33	Options logicielles	
<b>D</b>		<b>I</b>		activer.....	47
Déconnexion de l'utilisateur.....	23	Interface utilisateur		<b>P</b>	
Démarrage rapide.....	52	Menu Connexion utilisateur...	34	Périphériques d'entrée	
Démarrer		menu Éteindre.....	36	Commande.....	18
Logiciel.....	22	Menu Exécution de programme.	30	Point d'origine	
Déplacer.....	19	Menu Gestion des fichiers.....	33	Palpage.....	42
Désinstallation du logiciel.....	15	Menu Mode Manuel.....	27	Programmation	
Documentation		Menu Mode MDI.....	28	Menu.....	31
Comment la lire.....	8	Menu principal.....	24	<b>Q</b>	
Données de configuration		Menu Programmation.....	31	Quitter le logiciel.....	23, 23
copier le fichier.....	48	Menu Réglages.....	35	Quitter ScreenshotClient.....	70, 70
importer un fichier.....	49	Interface utilisateur au démarrage...	24	<b>R</b>	
				Réglages	
				Menu.....	35

**S**

ScreenshotClient.....	66
connecter.....	67
créer des captures d'écran.....	70
Informations.....	66
Sélectionner l'application.....	48

**T**

Tableau d'outils	
créer.....	55
Télécharger le fichier d'installation...	
12	
Tour	
étalonner un outil.....	57

**U**

Utilisateur	
connecter.....	23
Mot de passe par défaut.....	23
Utilisation	
éléments de commande.....	20
Utilisation conforme à la	
destination.....	8, 8
Utilisation générale.....	18

**V**

Version d'appareil.....	47
-------------------------	----



## 8 Liste des figures

Illustration 1 :	<b>Assistant d'installation</b> .....	13
Illustration 2 :	Assistant d'installation avec les options <b>Logiciel Démo</b> et activées <b>Screenshot Utility</b> .....	14
Illustration 3 :	Menu <b>Connexion de l'utilisateur</b> .....	22
Illustration 4 :	Menu <b>Mode manuel</b> .....	27
Illustration 5 :	Menu <b>Mode MDI</b> .....	28
Illustration 6 :	Dialogue <b>Exécution pas à pas</b> .....	29
Illustration 7 :	Menu <b>Exécution de programme</b> .....	30
Illustration 8 :	Menu <b>Programmation</b> .....	31
Illustration 9 :	Menu <b>Programmation</b> avec fenêtre de simulation ouverte.....	32
Illustration 10 :	Menu <b>Gestion des fichiers</b> .....	33
Illustration 11 :	Menu <b>Connexion de l'utilisateur</b> .....	34
Illustration 12 :	Menu <b>Réglages</b> .....	35
Illustration 13 :	Menu <b>Réglages</b> .....	49
Illustration 14 :	Exemple de pièce.....	52
Illustration 15 :	Exemple de pièce – Dessin technique.....	53
Illustration 16 :	Paramètres du burin de finition.....	56
Illustration 17 :	Point d'origine.....	56
Illustration 18 :	Exemple de pièce – Détermination du point d'origine.....	59
Illustration 19 :	Exemple de pièce – Ebauche du contour extérieur.....	60
Illustration 20 :	Exemple de pièces – Usinage des gorges.....	61
Illustration 21 :	Exemple de pièce – Finition du contour extérieur.....	62
Illustration 22 :	Interface utilisateur du ScreenshotClient.....	66
Illustration 23 :	ScreenshotClient est lancé (non connecté).....	67
Illustration 24 :	ScreenshotClient après la création d'une capture d'écran.....	70

# HEIDENHAIN

---

## DR. JOHANNES HEIDENHAIN GmbH

Dr.-Johannes-Heidenhain-Straße 5

**83301 Traunreut, Germany**

☎ +49 8669 31-0

FAX +49 8669 32-5061

E-mail: [info@heidenhain.de](mailto:info@heidenhain.de)

---

**Technical support** FAX +49 8669 32-1000

**Measuring systems** ☎ +49 8669 31-3104

E-mail: [service.ms-support@heidenhain.de](mailto:service.ms-support@heidenhain.de)

**NC support** ☎ +49 8669 31-3101

E-mail: [service.nc-support@heidenhain.de](mailto:service.nc-support@heidenhain.de)

**NC programming** ☎ +49 8669 31-3103

E-mail: [service.nc-pgm@heidenhain.de](mailto:service.nc-pgm@heidenhain.de)

**PLC programming** ☎ +49 8669 31-3102

E-mail: [service.plc@heidenhain.de](mailto:service.plc@heidenhain.de)

**APP programming** ☎ +49 8669 31-3106

E-mail: [service.app@heidenhain.de](mailto:service.app@heidenhain.de)

---

[www.heidenhain.de](http://www.heidenhain.de)

